

# ***Home Theatre System***

---

Mode d'emploi

***HT-DDW890***

## AVERTISSEMENT

### **Pour éviter tout risque d'incendie ou de choc électrique, n'exposez pas l'appareil à la pluie ou à l'humidité.**

Afin d'éviter tout risque d'incendie, ne pas couvrir les ailettes de ventilation de cet appareil avec des papiers journaux, des nappes, des rideaux, etc. Ne pas poser de bougies allumées sur l'appareil.

Afin d'éviter tout risque d'incendie ou d'électrocution, ne pas poser d'objets contenant du liquide, comme des vases, sur l'appareil.

N'installez pas l'appareil dans un espace confiné comme dans une bibliothèque ou un meuble encastré.

Installez ce système de façon à pouvoir débrancher immédiatement le cordon d'alimentation de la prise murale en cas de problème.



Ne pas jeter les piles dans les ordures ménagères. Déposez-les correctement aux endroits préconisés.

### **Traitement des appareils électriques et électroniques en fin de vie (Applicable dans les pays de l'Union Européenne et aux autres pays européens disposant de systèmes de collecte sélective)**



Ce symbole, apposé sur le produit ou sur son emballage, indique que ce produit ne doit pas être traité avec les déchets ménagers. Il doit être remis à un point de collecte approprié pour le recyclage des équipements électriques et électroniques. En s'assurant que ce produit est bien mis au rebut de manière appropriée, vous aiderez à prévenir les conséquences négatives potentielles pour l'environnement et la santé humaine. Le recyclage des matériaux aidera à préserver les ressources naturelles. Pour toute information supplémentaire au sujet du recyclage de ce produit, vous pouvez contacter votre municipalité, votre déchetterie ou le magasin où vous avez acheté le produit.

## A propos de ce mode d'emploi

- Les instructions de ce manuel couvrent le modèle HT-DDW890. Dans ce manuel, le modèle du code géographique CEL est utilisé à des fins d'illustration sauf lorsqu'il en est indiqué autrement. Toute différence dans les opérations est clairement indiquée dans le texte, par exemple par la mention « Modèles du code géographique CEL uniquement ».

### Le HT-DDW890 se compose des éléments suivants :

- Ampli-tuner STR-K890
- Système d'enceintes
  - Enceintes avant SS-MSP890
  - Enceinte centrale SS-CNP890
  - Enceintes surround/surround arrière SS-SRP890
  - Caisson de graves SA-WP890
- Dans ce manuel, les opérations sont décrites en utilisant les commandes de la télécommande fournie. Vous pouvez également utiliser les commandes sur l'ampli-tuner si elles portent des noms identiques ou similaires.

### Codes géographiques

Le code géographique de votre ampli-tuner est indiqué en haut et à droite du panneau arrière (voir l'illustration ci-dessous).

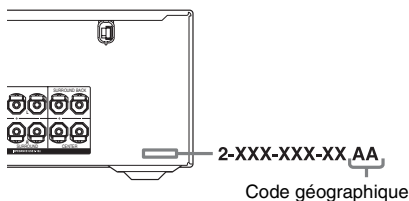

Toute différence dans les opérations pour des codes géographiques particuliers est clairement indiquée dans le texte, par exemple par la mention « Modèles du code géographique AA uniquement ».

Cet ampli-tuner est doté du système Dolby\* Digital, du système Pro Logic Surround et du système DTS\*\* Digital Surround.

- \* Fabriqué sous licence de Dolby Laboratories. Les termes « Dolby », « Pro Logic » et « Surround EX », ainsi que le sigle double D sont des marques commerciales de Dolby Laboratories.
- \*\* « DTS » et « DTS-ES | Neo:6 » sont des marques déposées de DTS, Inc. « 96/24 » est une marque commerciale de DTS, Inc.

Cet ampli-tuner intègre la technologie HDMI™ (High Definition Multimedia Interface). HDMI, le logo HDMI et High-Definition Multimedia Interface sont des marques commerciales ou déposées de HDMI Licensing LLC.

## Remarque concernant la télécommande fournie

### (RM-AAP017)

La touche AUX de la télécommande ne permet pas de commander l'ampli-tuner.

# Table des matières

---

## Préparatifs

Description et emplacement des pièces.....	5
1 : Installation des enceintes.....	16
2 : Raccordement des enceintes.....	18
3a : Raccordements des appareils audio.....	20
3b : Raccordements des appareils vidéo.....	21
4 : Raccordements des antennes.....	29
5 : Préparation de l'ampli-tuner et de la télécommande.....	30
6 : Sélection du système d'enceintes.....	31
7 : Calibrage automatique des réglages appropriés (AUTO CALIBRATION).....	32
8 : Réglage des niveaux et de l'équilibrage des enceintes (TEST TONE).....	35

---

## Lecture

Sélection d'un appareil.....	36
Ecoute/lecture d'un appareil.....	38

---

## Utilisation de l'amplificateur

Navigation dans les menus.....	40
Réglage du niveau (menu LEVEL).....	43
Réglage de la tonalité (menu TONE).....	44
Réglages du son surround (menu SUR).....	44
Réglages du tuner (menu TUNER).....	46
Réglages du son (menu AUDIO).....	47
Réglages de l'image (menu VIDEO).....	48
Réglages du système (menu SYSTEM).....	48
Calibrage automatique des réglages appropriés (menu A. CAL).....	51

---

## Utilisation du son surround

Utilisation du son Dolby Digital et DTS surround (AUTO FORMAT DIRECT).....	51
Sélection d'un champ sonore pré-programmé.....	53
Utilisation des enceintes avant et du caisson de graves uniquement (2CH STEREO).....	56
Rétablissement des champs sonores aux réglages initiaux.....	56

---

## Opérations du tuner

Ecoute d'une radio FM/AM.....	57
Préréglage des stations de radio.....	59
Utilisation de la fonction RDS (système de données radiodiffusées).....	62

---

## Autres opérations

Pour passer du son analogique au son numérique et vice versa (INPUT MODE).....	64
Utilisation du DIGITAL MEDIA PORT (DMPORT).....	65
Attribution de nom aux entrées.....	68
Changement des informations sur l'afficheur.....	68
Utilisation de la minuterie d'arrêt.....	69
Enregistrement à l'aide de l'ampli-tuner.....	69

---

## Utilisation de la télécommande

Programmation de la télécommande.....	70
---------------------------------------	----

---

## Informations complémentaires

Glossaire.....	75
Précautions.....	77
Dépannage.....	78
Spécifications.....	82
Index.....	85

## Description et emplacement des pièces

## Ampli-tuner

## Panneau avant

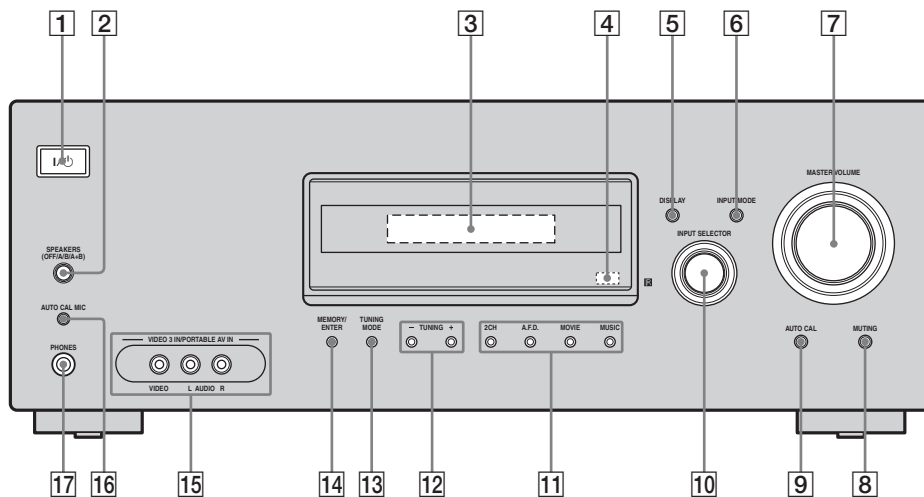

Désignation	Fonction
1 I/O (sous tension/ veille)	Appuyez sur cette touche pour allumer ou éteindre l'ampli-tuner (pages 30, 38, 39, 56).
2 SPEAKERS (OFF/A/B+A-B)	Appuyez sur cette touche pour sélectionner le système d'enceintes (page 31).
3 Afficheur	Affiche l'état actuel de l'appareil sélectionné ou la liste des paramètres pouvant être sélectionnés (page 7).
4 Capteur de télécommande	Capte les signaux de la télécommande.

Désignation	Fonction
5 DISPLAY	Appuyez sur cette touche pour sélectionner des informations sur l'afficheur (pages 63, 68).
6 INPUT MODE	Appuyez sur cette touche pour sélectionner le mode d'entrée lorsque des appareils identiques sont raccordés à la fois à des prises numériques et analogiques (page 64).
7 MASTER VOLUME	Tournez ce bouton pour régler simultanément le niveau de volume de toutes les enceintes (pages 36, 37, 38, 39).
8 MUTING	Appuyez sur cette touche pour couper le son (page 37).

suite page suivante

<b>Désignation</b>	<b>Fonction</b>
<b>9 AUTO CAL</b>	Appuyez sur cette touche pour activer la fonction Auto Calibration (page 33).
<b>10 INPUT SELECTOR</b>	Tournez ce bouton pour sélectionner la source d'entrée que vous désirez lire (page 36).
<b>11 2CH</b> <b>A.F.D.</b> <b>MOVIE</b> <b>MUSIC</b>	Appuyez sur cette touche pour sélectionner un champ sonore (pages 51, 53, 56).
<b>12 TUNING +/-</b>	Appuyez sur ces touches pour sélectionner une station (pages 57, 61).
<b>13 TUNING MODE</b>	Appuyez sur cette touche pour sélectionner le mode de sélection des stations (pages 58, 61).
<b>14 MEMORY/ ENTER</b>	Appuyez sur cette touche pour mémoriser une station ou pour valider un choix lors de la sélection de réglages (page 30).
<b>15 Prises VIDEO 3 IN/PORTABLE AV IN</b>	Permet de raccorder un caméscope ou une console de jeux vidéo (pages 28, 37).
<b>16 Prise AUTO CAL MIC</b>	Permet de raccorder un microphone optimiseur fourni pour la fonction Auto Calibration (page 32).
<b>17 Prise PHONES</b>	Permet de raccorder un casque (page 79).

## Indicateurs sur l'afficheur

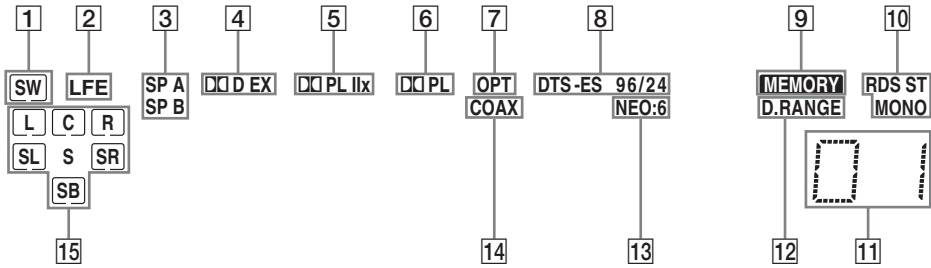

Désignation	Fonction
1 SW	S'allume lorsque le signal audio est émis par la prise SUB WOOFER.
2 LFE	S'allume lorsque le disque en cours de lecture contient un canal LFE (Effet de basse fréquence) et que la restitution du son s'effectue via le canal LFE.
3 SP A/SP B	S'allume selon le système d'enceintes utilisé (page 31). Toutefois, ces indicateurs ne s'allument pas si la sortie enceinte est désactivée ou si un casque est raccordé.
4 D D (EX)	S'allume lorsque l'ampli-tuner décode des signaux Dolby Digital. « D D EX » s'allume lorsque l'ampli-tuner décode des signaux Dolby Digital Surround EX. <b>Remarque</b> Lorsque vous lisez un disque au format Dolby Digital, vérifiez que vous avez bien effectué des raccordements numériques et que INPUT MODE n'est pas réglé sur « ANALOG » (page 64).

Désignation	Fonction
5 D D PL II (x)	S'allume lorsque le décodeur Pro Logic II Movie/Music/Game est activé. « D D PL IIX » s'allume lorsque le décodeur Pro Logic IIX Movie/Music/Game est activé. <b>Remarque</b> Le décodage Dolby Pro Logic IIX est inopérant pour les signaux au format DTS ou pour les signaux avec une fréquence d'échantillonnage de plus de 48 kHz.
6 D D PL	S'allume lorsque l'ampli-tuner applique un traitement Pro Logic aux signaux 2 canaux pour la sortie des signaux du canal central et des canaux surround.
7 OPT	S'allume lorsque l'entrée VIDEO 2 est sélectionnée. Toutefois « UNLOCK » s'affiche si aucun signal numérique n'est reçu via la prise OPTICAL. « OPT » s'allume également lorsque l'entrée SAT est sélectionnée si – INPUT MODE est réglé sur « AUTO IN » et que le signal source est un signal numérique reçu via la prise OPTICAL ; – INPUT MODE est réglé sur « OPT IN » (page 64).

Désignation	Fonction
<b>8 DTS (-ES)/ (96/24)</b>	S'allume lorsque l'ampli-tuner décode des signaux DTS. « DTS-ES » s'allume lorsque l'ampli-tuner décode des signaux DTS-ES. « DTS 96/24 » s'allume lorsque l'ampli-tuner décode des signaux DTS 96 kHz/24 bits. <b>Remarque</b> Lorsque vous lisez un disque au format DTS, vérifiez que vous avez bien effectué des raccordements numériques et que INPUT MODE n'est pas réglé sur « ANALOG » (page 64).
<b>9 MEMORY</b>	S'allume lorsqu'une fonction de mémoire, telle que la mémoire pré-réglée (page 59), etc., est activée.
<b>10 Indicateurs du tuner</b>	S'allument lorsque vous utilisez l'ampli-tuner pour sélectionner des stations de radio (page 57), etc.
<b>11 Indicateurs des stations pré-réglées</b>	S'allume lorsque vous utilisez l'ampli-tuner pour syntoniser des stations de radio pré-réglées. Pour plus de détails sur le pré-réglage des stations de radio, reportez-vous à la page 59.
<b>12 D.RANGE</b>	S'allume lorsque la compression de la gamme dynamique est activée (page 41).
<b>13 NEO:6</b>	S'allume lorsque le décodeur DTS Neo:6 Cinema/Music est activé (page 54).
<b>14 COAX</b>	S'allume lorsque INPUT MODE est réglé sur « AUTO IN » et que le signal source est un signal numérique reçu via la prise COAXIAL ou lorsque INPUT MODE est réglé sur « COAX IN » (page 64).

Désignation	Fonction
<b>15 Indicateurs des canaux de lecture</b>	Les lettres (L, C, R, etc.) indiquent les canaux en cours de lecture. Le cadre autour des lettres change pour indiquer comment l'ampli-tuner convertit le son multicanal de la source en moins de canaux.  L R C SL SR S  SB

Avant gauche  
Avant droite  
Centrale (mono)  
Surround gauche  
Surround droite  
Surround (mono ou composantes surround obtenues par le traitement Pro Logic)  
Surround arrière (composantes surround arrière obtenues par le décodage 6.1 canaux)

**Exemple :**  
Format d'enregistrement (Avant/Surround) : 3/2.1  
Champ sonore : A.F.D. AUTO

SW			
L	C	R	
SL		SR	



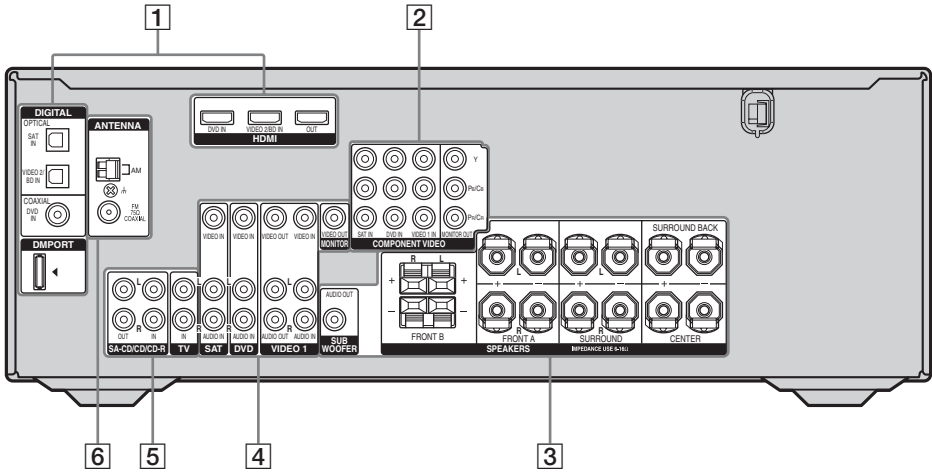

## 1 Section DIGITAL INPUT/OUTPUT



Prises  
OPTICAL IN

Permet de raccorder un lecteur DVD, etc. La prise COAXIAL offre



Prises  
COAXIAL IN

une meilleure qualité de son avec un volume élevé (pages 25, 27).



Prises HDMI  
IN/OUT\*

Permet de raccorder un lecteur DVD ou à lecteur de disques Blu-ray. Une image et le son sont émis vers un téléviseur ou un projecteur (page 22).



Prise  
DMPORT

Permet de raccorder un adaptateur DIGITAL MEDIA PORT (page 66).

## 2 Section COMPONENT VIDEO INPUT/OUTPUT



Vert

Prises  
COMPONENT VIDEO

Permet de raccorder un lecteur DVD, un téléviseur, un tuner satellite, etc.



Bleu

INPUT/  
OUTPUT\*

Garantit une haute qualité d'image (pages 24–27).



Rouge

## 3 Section SPEAKERS



Permet de raccorder les enceintes (page 18).



+  
-  
+



Permet de raccorder un caisson de graves (page 18).

## 4 Section VIDEO/AUDIO INPUT/OUTPUT



Blanc  
(L-gauche)

Prises AUDIO  
IN/OUT

Permet de raccorder les prises vidéo et audio d'un magnétoscope, d'un lecteur DVD, etc. (pages 24–28).





Rouge  
(R-droit)



Jaune

Prises VIDEO  
IN/OUT\*

## 5 Section AUDIO INPUT/OUTPUT

	Blanc (L-gauche)	Prises AUDIO IN/OUT Permet de raccorder un lecteur Super Audio CD, un enregistreur CD, etc. (pages 20, 24).
	Rouge (R-droit)	

## 6 Section ANTENNA

	Prise FM ANTENNA	Permet de raccorder l'antenne fil FM fournie avec l'ampli-tuner (page 29).
---	------------------	--

	Bornes AM ANTENNA	Permet de raccorder l'antenne cadre AM fournie avec l'ampli-tuner (page 29).
---	-------------------	--

\*En raccordant la prise HDMI OUT ou MONITOR OUT à un téléviseur, vous pouvez voir l'image de l'entrée sélectionnée (page 24).

## Télécommande

Vous pouvez utiliser la télécommande fournie pour commander l'ampli-tuner et les appareils audio/vidéo Sony compatibles avec la télécommande.

Vous pouvez également programmer la télécommande pour qu'elle commande des appareils audio/vidéo d'une marque autre que Sony. Pour obtenir plus d'informations, reportez-vous à la section « Programmation de la télécommande » (page 70).



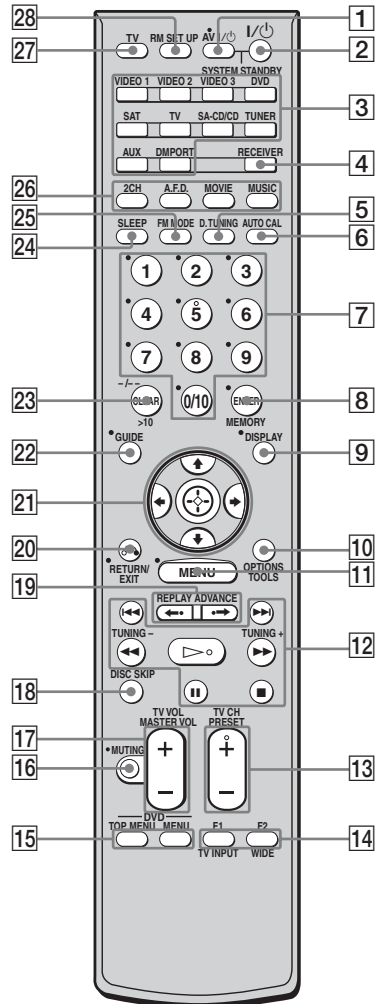

## RM-AAP017





















Désignation	Fonction
<b>1</b> AV I/⏻ (sous tension/ veille)	Appuyez sur cette touche pour allumer ou éteindre les appareils audio/vidéo que la télécommande est programmée pour commander. Pour allumer ou éteindre le téléviseur, appuyez sur TV (27) puis sur AV I/⏻. Si vous appuyez en même temps sur cette touche et sur la touche I/⏻ (2), l'ampli-tuner et les autres appareils s'éteignent (SYSTEM STANDBY). <b>Remarque</b> La fonction du commutateur AV I/⏻ change automatiquement chaque fois que vous appuyez sur les touches d'entrée (3).
<b>2</b> I/⏻ (sous tension/ veille)	Appuyez sur cette touche pour allumer ou éteindre l'ampli-tuner. Pour éteindre tous les appareils, appuyez simultanément sur I/⏻ et sur AV I/⏻ (1) (SYSTEM STANDBY).

Désignation	Fonction
<b>3</b> Touches d'entrée	Appuyez sur l'une des touches pour sélectionner l'appareil que vous souhaitez utiliser. Lorsque vous appuyez sur l'une des touches d'entrée, l'ampli-tuner se met sous tension. Les touches ont été affectées en usine aux produits Sony, comme suit. Vous pouvez programmer la télécommande pour qu'elle commande des appareils d'une marque autre que Sony en suivant les étapes de la section « Programmation de la télécommande » à la page 70.
Touche	Appareil Sony commandé
VIDEO 1	Magnétoscope (VTR mode 3)
VIDEO 2	Magnétoscope (VTR mode 2)
VIDEO 3	Magnétoscope (VTR mode 1)
DVD	Lecteur DVD
SAT	Tuner satellite
TV	Téléviseur
SA-CD/CD	Lecteur Super Audio CD/CD
TUNER	Tuner intégré
AUX	Non affectée
DMPORT	Adaptateur DIGITAL MEDIA PORT
<b>4</b> RECEIVER	Appuyez sur cette touche pour activer l'ampli-tuner (page 40).
<b>5</b> D. TUNING	Appuyez sur cette touche pour passer en mode de sélection directe des stations.
<b>6</b> AUTO CAL	Appuyez sur cette touche pour activer la fonction Auto Calibration.



Désignation	Fonction
<b>7 Touches numériques (numéro 5<sup>a</sup>)</b>	Appuyez sur cette touche pour : – préréglér/syntoniser des stations préréglées ; – sélectionner des numéros de plages du lecteur CD, du lecteur VCD, du lecteur LD, du lecteur DVD, de la platine MD, de la platine DAT ou de la platine cassette. Appuyez sur 0/10 pour sélectionner le numéro de page 10. – sélectionner les numéros de canaux du magnétoscope, du tuner satellite, de l'enregistreur de disques Blu-ray, de la PSX, du DVD/VHS COMBO ou du DVD/HDD COMBO. Appuyez sur TV (27), puis sur les touches numériques pour sélectionner les chaînes télévisées.
<b>8 ENTER</b>	Appuyez sur cette touche pour saisir la valeur après avoir sélectionné un canal, un disque ou une plage à l'aide des touches numériques du magnétoscope, du lecteur CD, du lecteur VCD, du lecteur LD, de la platine MD, de la platine DAT, de la platine cassette, du tuner satellite, de l'enregistreur de disques Blu-ray ou de la PSX. Pour valider la valeur du téléviseur Sony, appuyez sur TV (27), puis sur ENTER.
<b>MEMORY</b>	Appuyez sur cette touche pour mémoriser une station lorsque le tuner est en cours d'utilisation.

Désignation	Fonction
<b>9 DISPLAY</b>	Appuyez sur cette touche pour sélectionner les informations affichées sur l'écran du téléviseur sur le magnétoscope, le lecteur VCD, le lecteur LD, le lecteur DVD, le lecteur CD, la platine MD, l'enregistreur de disques Blu-ray, la PSX, du tuner satellite, du DVD/VHS COMBO ou du DVD/HDD COMBO. Pour sélectionner les informations du téléviseur Sony, appuyez sur TV (27), puis sur DISPLAY.
<b>10 OPTIONS TOOLS</b>	Appuyez sur cette touche pour afficher et sélectionner des paramètres dans les menus d'option du lecteur DVD ou du DVD/VHS COMBO. Pour afficher les options du téléviseur Sony, appuyez sur TV (27), puis sur OPTIONS TOOLS.
<b>11 MENU</b>	Appuyez sur cette touche pour afficher les menus de l'ampli-tuner, du magnétoscope, du lecteur DVD, du tuner satellite, de l'enregistreur de disques Blu-ray, de la PSX, du DVD/VHS COMBO ou du DVD/HDD COMBO sur l'écran du téléviseur. Utilisez ensuite les touches  et  pour exécuter les opérations des menus. Pour afficher les menus du téléviseur Sony, appuyez sur TV (27), puis sur MENU.
<b>12   <sup>b)</sup></b>	Appuyez sur cette touche pour ignorer des pages du magnétoscope, du lecteur CD, du lecteur VCD, du lecteur LD, du lecteur DVD, de la platine MD, de la platine DAT, de la platine cassette, de l'enregistreur de disques Blu-ray, de la PSX, du DVD/VHS COMBO ou du DVD/HDD COMBO.

Désignation	Fonction
 b)	Appuyez sur cette touche pour : – rechercher des plages vers l'avant/l'arrière sur le lecteur CD, le lecteur VCD, le lecteur DVD, le lecteur LD, la platine MD, l'enregistreur de disques Blu-ray, de la PSX, du DVD/VHS COMBO ou du DVD/HDD COMBO ; – avancer rapidement/reculer sur le magnéto-scope, la platine DAT ou la platine cassette.
 a)b)	Appuyez sur cette touche pour lancer la lecture sur le magnéto-scope, le lecteur CD, le lecteur VCD, le lecteur LD, le lecteur DVD, la platine MD, la platine DAT, la platine cassette, l'enregistreur de disques Blu-ray, de la PSX, du DVD/VHS COMBO ou du DVD/HDD COMBO.
 b)	Appuyez sur cette touche pour effectuer une pause de lecture ou d'enregistrement sur le magnéto-scope, le lecteur CD, le lecteur VCD, le lecteur LD, le lecteur DVD, la platine MD, la platine DAT, la platine cassette, l'enregistreur de disques Blu-ray, de la PSX, du DVD/VHS COMBO ou du DVD/HDD COMBO. (Permet aussi d'activer l'enregistrement sur des appareils en attente d'enregistrement.)
 b)	Appuyez sur cette touche pour arrêter la lecture du magnéto-scope, du lecteur CD, du lecteur VCD, du lecteur LD, du lecteur DVD, de la platine MD, de la platine DAT, de la platine cassette, de l'enregistreur de disques Blu-ray, de la PSX, du DVD/VHS COMBO ou du DVD/HDD COMBO.
<b>TUNING +/-</b>	Appuyez sur cette touche pour sélectionner une station.

Désignation	Fonction
<b>13 TV CH +<sup>a)</sup>/-</b>	Appuyez sur TV (  ) puis sur TV CH +/- pour sélectionner les chaînes télévisées pré-réglées.
<b>PRESET +<sup>a)</sup>/-</b>	Appuyez sur cette touche pour : – sélectionner des stations pré-réglées ; – sélectionner des chaînes pré-réglées du magnéto-scope, du tuner satellite, de l'enregistreur de disques Blu-ray, du lecteur DVD, du DVD/VHS COMBO ou du DVD/HDD COMBO.
<b>14 F1, F2</b>	Appuyez sur TV (  ) puis sur F1 ou F2 pour sélectionner un appareil. • DVD/HDD COMBO F1: HDD F2: DVD • DVD/VHS COMBO F1: DVD F2: VHS
<b>TV INPUT</b>	Appuyez sur TV (  ) puis sur TV INPUT pour sélectionner le signal d'entrée (entrée TV ou entrée vidéo).
<b>WIDE</b>	Appuyez sur TV (  ) puis appuyez sur WIDE pour sélectionner le mode grand écran.
<b>15 DVD TOP MENU</b>	Appuyez sur cette touche pour afficher le menu ou le guide à l'écran du lecteur DVD sur l'écran du téléviseur. Utilisez ensuite les touches  ,  ,  ,  et  pour exécuter les opérations des menus.
<b>DVD MENU</b>	Appuyez sur cette touche pour afficher le menu du lecteur DVD sur l'écran du téléviseur. Utilisez ensuite les touches  ,  ,  ,  et  pour exécuter les opérations des menus.
<b>16 MUTING</b>	Appuyez sur cette touche pour couper le son (page 37). Pour couper le son du téléviseur, appuyez sur TV (  ) puis sur MUTING.

Désignation	Fonction
17 <b>TV VOL +/-</b>	Appuyez sur TV (27), puis sur TV VOL +/- pour ajuster le volume du téléviseur.
<b>MASTER VOL +/-</b>	Appuyez sur ces touches pour régler le niveau de volume de toutes les enceintes simultanément.
18 <b>DISC SKIP</b>	Appuyez sur cette touche pour ignorer le disque du lecteur CD, du lecteur VCD, du lecteur DVD, ou de la platine MD (changeur multi-disque uniquement).
19 <b>REPLAY ← / ADVANCE →</b>	Appuyez sur ces touches pour réécouter la scène précédente ou pour avancer rapidement dans la scène en cours de l'enregistreur de disques Blu-ray, du DVD/VHS COMBO ou du DVD/HDD COMBO.
20 <b>RETURN/EXIT ↶</b>	Appuyez sur cette touche pour : – revenir au menu précédent ; – quitter le menu lorsque le menu ou le guide à l'écran du lecteur VCD, du lecteur LD, du lecteur DVD, de l'enregistreur de disques Blu-ray, de la PSX, du DVD/VHS COMBO ou du tuner satellite s'affiche sur l'écran du téléviseur. Pour revenir au menu précédent du téléviseur Sony, appuyez sur TV (27), puis sur RETURN/EXIT ↶.

Désignation	Fonction
21  , ↕/↗/↘/↖	Après avoir appuyé sur RECEIVER (4), appuyez sur MENU (11) pour l'utilisation de l'ampli-tuner, puis sur ↕/↗/↘/↖ pour sélectionner les réglages. Après avoir appuyé sur DVD TOP MENU (15) ou DVD MENU (15), appuyez sur ↕/↗/↘/↖, pour sélectionner les réglages, puis sur  pour valider la sélection. Appuyez également sur  pour saisir la sélection de l'ampli-tuner, du magnétoscope, du tuner satellite, du lecteur DVD, de l'enregistreur de disques Blu-ray, de la PSX, du DVD/VHS COMBO ou du DVD/HDD COMBO.
22 <b>GUIDE</b>	Appuyez sur cette touche pour afficher l'EPG (guide de programme électronique) du téléviseur, du lecteur DVD, du tuner satellite, de l'enregistreur de disques Blu-ray, de la PSX ou du DVD/HDD COMBO.
23 <b>CLEAR</b>	Appuyez sur cette touche pour effacer une erreur si vous avez appuyé sur une touche numérique incorrecte du lecteur DVD, de l'enregistreur de disques Blu-ray, de la PSX, du tuner satellite, du DVD/VHS COMBO ou du COMBO DVD/HDD.
<b>-/-</b>	Appuyez sur cette touche pour sélectionner le mode d'entrée du canal, ou un ou deux chiffres du magnétoscope ou du tuner satellite. Pour sélectionner le mode d'entrée du canal du téléviseur, appuyez sur TV (27), puis sur -/-.
<b>&gt;10</b>	Appuyez sur cette touche pour sélectionner les numéros de plages supérieurs à 10 du lecteur CD, du lecteur VCD, du lecteur LD, de la platine MD, de la platine cassette, du téléviseur, du magnétoscope ou du tuner satellite.

Désignation	Fonction
<b>24 SLEEP</b>	Appuyez sur cette touche pour activer la fonction de la minuterie d'arrêt et la durée après laquelle l'ampli-tuner s'éteint automatiquement.
<b>25 FM MODE</b>	Appuyez sur cette touche pour sélectionner la réception FM mono ou stéréo.
<b>26 2CH</b> <b>A.F.D.</b> <b>MOVIE</b> <b>MUSIC</b>	Appuyez sur cette touche pour sélectionner un champ sonore (pages 51, 53, 56).
<b>27 TV</b>	Appuyez pour allumer la touche. La fonction des touches de la télécommande change alors pour activer les touches dont le libellé est orange. Cela active également les touches DISPLAY (9), OPTIONS TOOLS (10), MENU (11), RETURN/EXIT (20), (21), et (21) afin d'effectuer les opérations des menus sur les téléviseurs Sony exclusivement.
<b>28 RM SET UP</b>	Appuyez sur cette touche pour configurer la télécommande.

a) Les touches 5, TV CH +, PRESET + et > comportent un point tactile. Utilisez ce point tactile comme repère lorsque vous utilisez l'ampli-tuner.

b) Cette touche est également disponible pour commander l'adaptateur DIGITAL MEDIA PORT. Pour obtenir plus de détails sur le fonctionnement de cette touche, reportez-vous au mode d'emploi fourni avec l'adaptateur DIGITAL MEDIA PORT.

## Remarques

- Certaines fonctions expliquées dans cette section peuvent ne pas fonctionner selon le modèle.
- L'explication ci-dessus est fournie à titre d'exemple uniquement. Par conséquent, selon l'appareil, l'opération ci-dessus peut être impossible ou fonctionner différemment.
- La touche AUX de la télécommande ne permet pas de commander l'ampli-tuner.

# 1 : Installation des enceintes

Cet ampli-tuner vous permet d'utiliser un système 6.1 canaux (6 enceintes et un caisson de graves).

Pour tirer pleinement parti du son surround cinéma multicanal, vous devez utiliser cinq enceintes (deux enceintes avant, une enceinte centrale et deux enceintes surround), ainsi qu'un caisson de graves (5.1 canaux).

Vous pouvez bénéficier du restitution très fidèle du son enregistré avec un logiciel DVD au format Surround EX si vous raccordez une enceinte surround arrière supplémentaire (6.1 canaux) (reportez-vous à la section « Utilisation du mode de décodage surround arrière » à la page 45).

## Exemple de configuration d'un système d'enceintes 6.1 canaux

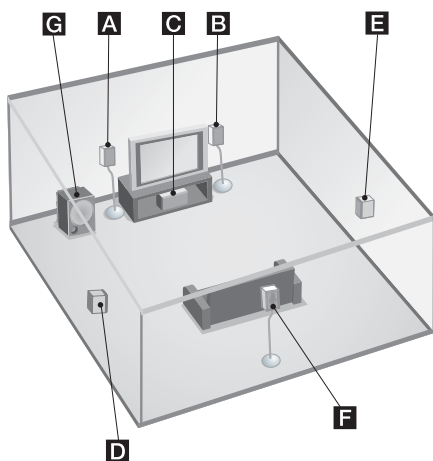

- A** Enceinte avant (Gauche)
- B** Enceinte avant (Droite)
- C** Enceinte centrale
- D** Enceinte surround (Gauche)
- E** Enceinte surround (Droite)
- F** Enceinte surround arrière
- G** Caisson de graves

## Conseil

Etant donné que le caisson de graves n'émet pas de signaux très directionnels, vous pouvez le placer où vous le souhaitez.

## Installation des enceintes sur une surface plane

Avant d'installer les enceintes et le caisson de graves, veillez à fixer les tampons fournis afin d'éviter les vibrations ou les mouvements comme illustré ci-dessous.

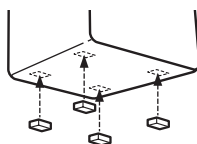

## Installation des enceintes sur le support prévu à cet effet

Pour plus de flexibilité lors du positionnement des enceintes, utilisez le support WS-FV11 en option (disponible dans certains pays uniquement). Pour obtenir plus d'informations, reportez-vous au mode d'emploi fourni avec chaque support d'appareil.



## Fixation des enceintes au mur

Vous pouvez également fixer au mur vos enceintes surround et surround arrière.

- 1 Préparez les vis (non fournies) correspondant au crochet situé à l'arrière de chaque enceinte comme illustré ci-dessous.**

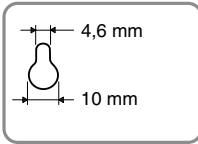
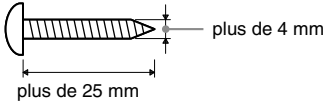

Crochet à l'arrière de l'enceinte

- 2 Serrez les vis sur le mur. Les vis doivent dépasser de 5 à 7 mm.**

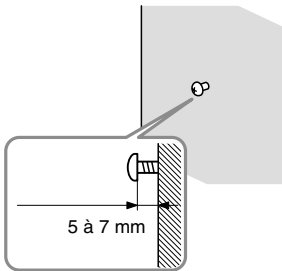

- 3 Suspendez les enceintes sur les vis.**

Crochet à l'arrière de l'enceinte

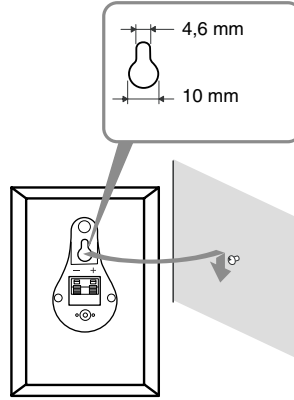

### Remarques

- Utilisez des vis adaptées au matériau et à la solidité du mur. Etant donné qu'une cloison en plaques de plâtre est particulièrement fragile, fixez les vis sur une planche avant de les fixer au mur. Installez les enceintes sur un mur vertical plat qui a été renforcé.
- Contactez un magasin spécialisé ou un installateur concernant le matériau du mur et les vis à utiliser.
- Sony ne peut en aucun cas être tenue responsable de tout accident ou dommage résultant d'une installation incorrecte, d'un manque de solidité du mur, d'une installation inappropriée des vis ou encore d'une catastrophe naturelle, etc.

## 2 : Raccordement des enceintes

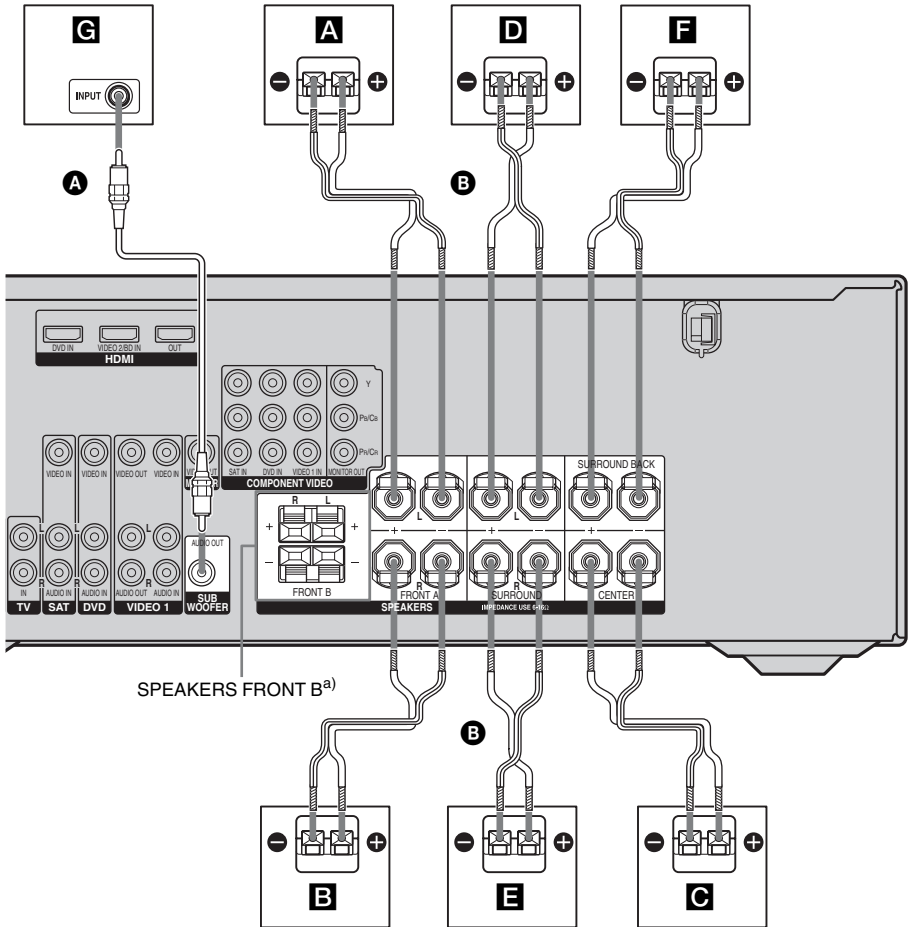

- A** Cordon audio mono (fournie)
- B** Cordons d'enceintes (fournie)<sup>b)</sup>

- A** Enceinte avant A (Gauche)
- B** Enceinte avant A (Droite)
- C** Enceinte centrale
- D** Enceinte surround (Gauche)
- E** Enceinte surround (Droite)
- F** Enceinte surround arrière
- G** Caisson de graves

<sup>a)</sup> Si vous disposez d'enceintes avant supplémentaires, raccordez-les à la borne SPEAKERS FRONT B. Vous pouvez sélectionner les enceintes avant que vous souhaitez utiliser avec la touche SPEAKERS (OFF/A/B/A+B). Pour plus d'informations, reportez-vous à la section « 6 : Sélection du système d'enceintes » (page 31).

<sup>b)</sup> Utilisez les cordons d'enceintes longs pour raccorder les enceintes surround et surround arrière et les cordons d'enceintes courts pour raccorder les enceintes avant et centrale.

## Raccordement correct des enceintes

Vérifiez le type des enceintes en vous reportant à la plaque signalétique\* située à l'arrière des enceintes.

Lettre indiquée sur la plaque signalétique de l'enceinte	Type d'enceinte
--	-----------------

L	Avant gauche
R	Avant droite
SL	Surround gauche
SR	Surround droite
SB	Surround arrière

\*Aucune lettre n'est indiquée sur la plaque signalétique de l'enceinte centrale ou du caisson de graves. Pour plus de détails sur le type des enceintes, reportez-vous à la page 3.

### Conseil

Utilisez les enceintes fournies pour optimiser les performances du système.

# 3a : Raccordements des appareils audio

## Raccordement d'un lecteur Super Audio CD/CD ou d'un enregistreur CD

L'illustration suivante montre comment raccorder un lecteur Super Audio CD, un lecteur CD ou un enregistreur CD. Après avoir raccordé votre appareil audio, passez à « 3b : Raccordements des appareils vidéo » (page 21) ou « 4 : Raccordements des antennes » (page 29).

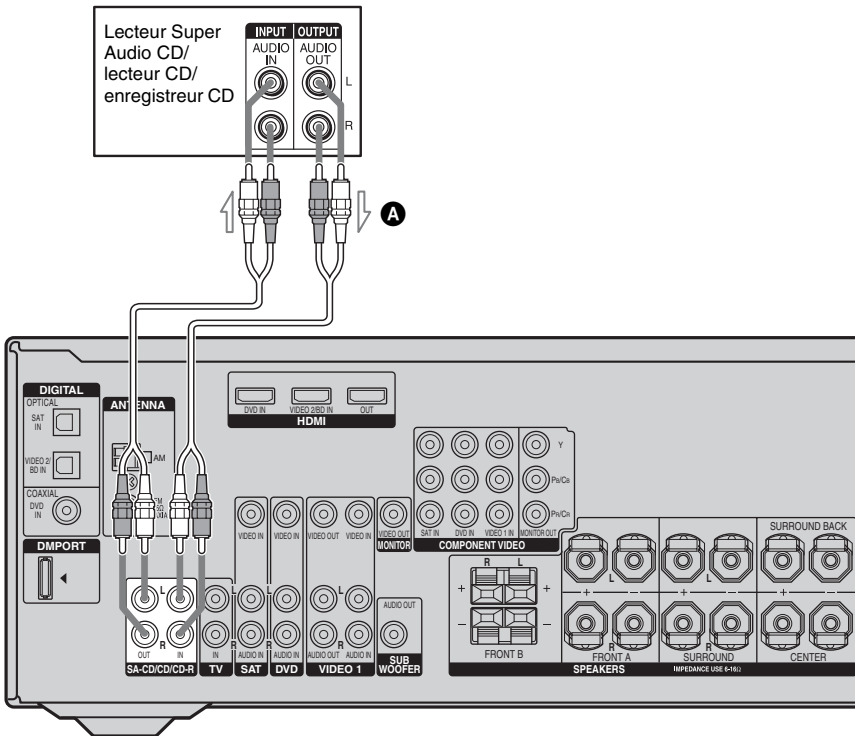

**A** Cordon audio (non fourni)

## 3b : Raccordements des appareils vidéo

### Comment raccorder vos appareils

Cette section décrit comment raccorder vos appareils à cet ampli-tuner. Avant de commencer, consultez la section « Appareil à raccorder » pour connaître les pages à consulter pour le raccordement de chaque appareil.

Après avoir raccordé tous vos appareils, passez à « 4 : Raccordements des antennes » (page 29).

### Appareil à raccorder

Appareil	Page
Avec la prise HDMI	22
Téléviseur	24
Lecteur DVD/enregistreur DVD	25
Tuner satellite/Décodeur	27
Magnétoscope	28
Caméscope, console de jeux vidéo, etc.	

### Prise d'entrée/de sortie vidéo à raccorder

La qualité d'image dépend de la prise utilisée pour le raccordement. Reportez-vous à l'illustration ci-dessous. Sélectionnez le raccordement en fonction des prises de vos appareils.

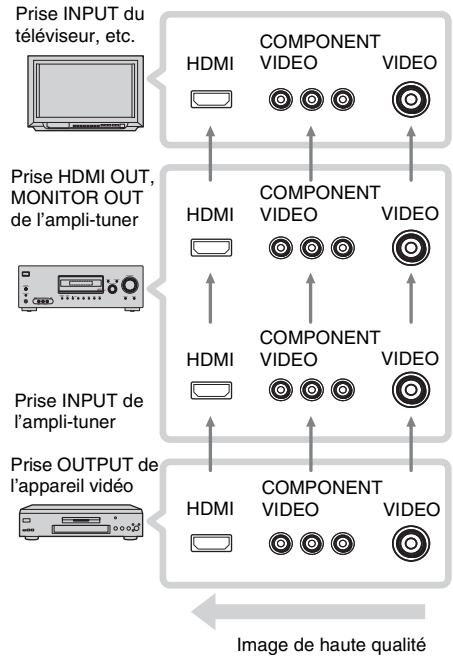

### Remarques

- Raccordez les appareils permettant d'afficher des images, comme un téléviseur ou un projecteur, à la prise HDMI OUT ou MONITOR OUT de l'ampli-tuner.
- Mettez l'ampli-tuner sous tension lorsque les images et le son d'un appareil de lecture sont transmis vers un téléviseur via l'ampli-tuner. Si l'ampli-tuner n'est pas allumé, ni les images, ni le son ne sont transmis.

## Raccordement d'appareils dotés de prises HDMI

HDMI est l'abréviation de High-Definition Multimedia Interface. Il s'agit d'une interface qui transmet les signaux vidéo et audio au format numérique.

Le son est uniquement émis par le haut-parleur du téléviseur lorsqu'un appareil de lecture et cet ampli-tuner, ainsi que cet ampli-tuner et le téléviseur sont raccordés via la prise HDMI. Pour écouter le son à partir des enceintes fournies et pour profiter du son surround multicanal, veillez à

- raccorder les prises audio numériques de l'appareil de lecture à l'ampli-tuner ;
- éteindre ou mettre en sourdine le volume du téléviseur.

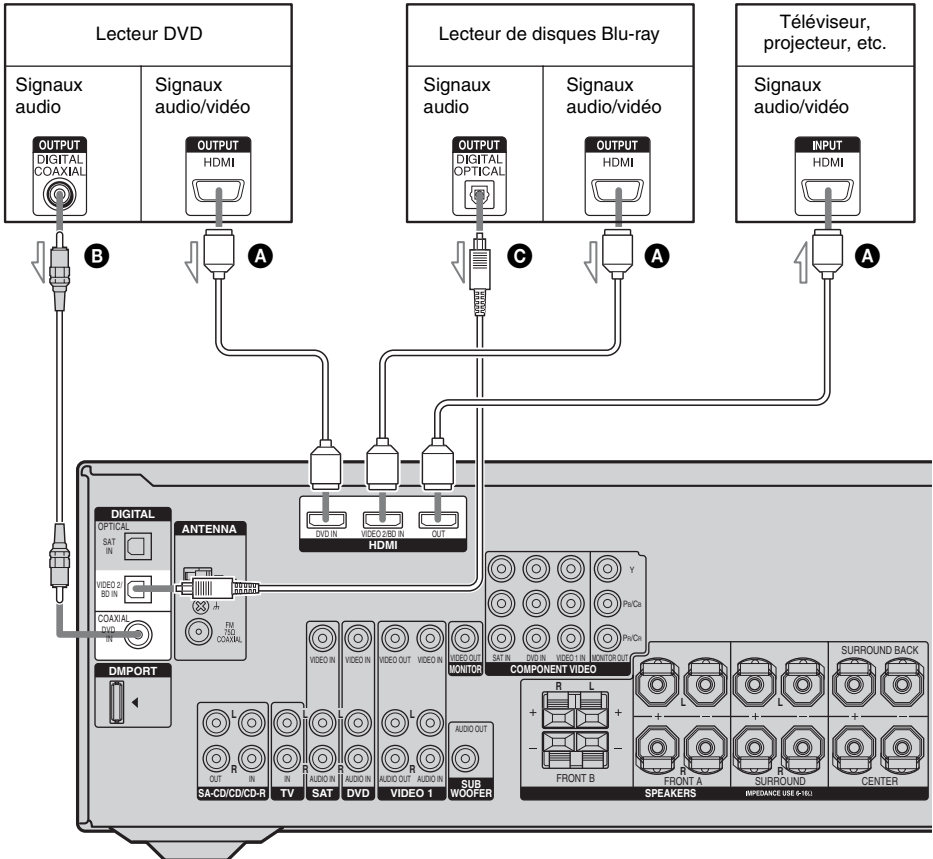

- A** Câble HDMI (non fourni)  
Il est recommandé d'utiliser un câble HDMI Sony
- B** Cordon numérique coaxial (fournie)
- C** Cordon numérique optique (non fourni)

## Si vous raccordez un lecteur de disques Blu-ray

- Changez les réglages par défaut de la touche d'entrée VIDEO 2 de la télécommande afin de pouvoir l'utiliser pour commander votre lecteur de disques Blu-ray. Pour plus d'informations, reportez-vous à la section « Programmation de la télécommande » (page 70).
- Vous pouvez également renommer l'entrée VIDEO 2 de façon à l'afficher sur l'afficheur de l'ampli-tuner. Pour plus d'informations, reportez-vous à la section « Attribution de nom aux entrées » (page 68).

## Remarques sur les raccordements HDMI

- Il est possible que cet ampli-tuner ne puisse pas transférer des signaux vidéo ou audio avec certains types d'appareils.
- Les signaux audio des zones multi/stéréo d'un Super Audio CD ne sont pas émis.
- Veillez à mettre l'ampli-tuner sous tension lorsque les signaux vidéo et audio d'un appareil de lecture sont transmis vers un téléviseur via l'ampli-tuner. Si l'ampli-tuner n'est pas allumé, ni les images, ni le son ne sont transmis.
- Les signaux audio (fréquence d'échantillonnage, longueur de bits, etc.) transmis par une prise HDMI peuvent être limités par l'appareil raccordé. Vérifiez le réglage de l'appareil raccordé si l'image est de mauvaise qualité ou si le son n'est pas émis par un appareil raccordé via le câble HDMI.
- Les signaux vidéo émis vers la prise HDMI IN peuvent uniquement provenir de la prise HDMI OUT. Les signaux vidéo reçus ne peuvent pas provenir des prises VIDEO OUT ou MONITOR OUT.
- Pour obtenir plus d'informations, reportez-vous au mode d'emploi de chaque appareil raccordé.

## Remarques sur les raccordements pour les signaux audio numériques

- Lorsque vous raccordez les cordons numériques optiques, insérez les fiches bien droit jusqu'au dé clic de mise en place.
- Ne pliez pas les cordons numériques optiques ou ne faites pas de nœuds avec.
- Toutes les prises audio numériques sont compatibles avec les fréquences d'échantillonnage 32 kHz, 44,1 kHz, 48 kHz et 96 kHz.

## Raccordement d'un téléviseur

Vous pouvez afficher l'image d'un appareil vidéo raccordé à cet ampli-tuner sur l'écran d'un téléviseur.

Il n'est pas nécessaire de raccorder tous les câbles. Raccordez les cordons audio et vidéo correspondant aux prises de vos appareils.

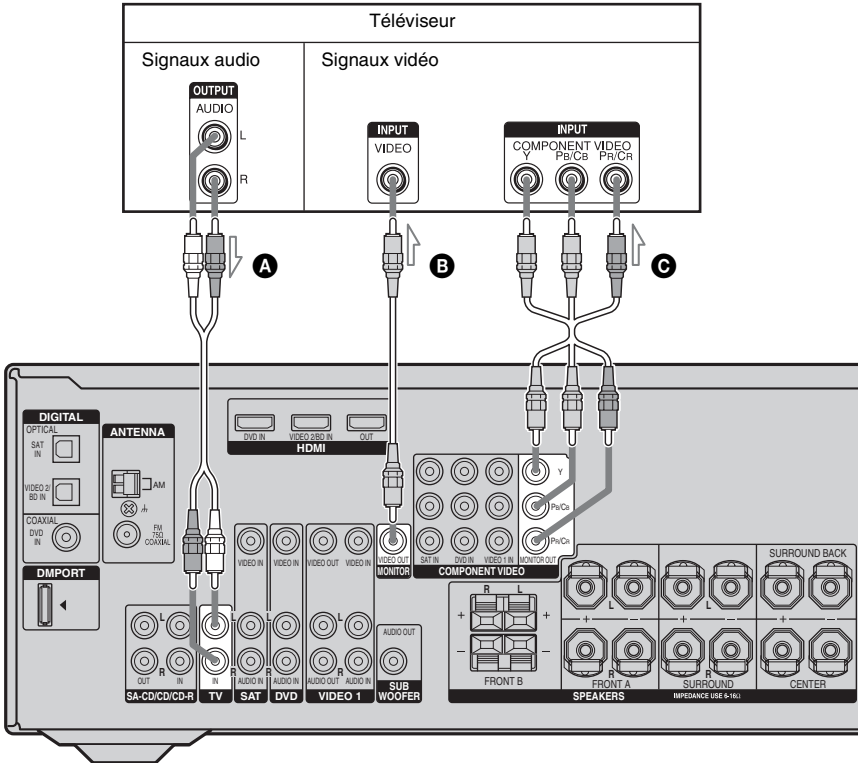

- A** Cordon audio (non fourni)
- B** Cordon vidéo (non fourni)
- C** Cordon vidéo de l'appareil (non fourni)

### Remarques

- Raccordez les appareils permettant d'afficher des images, comme un téléviseur ou un projecteur, à la prise MONITOR OUT de l'ampli-tuner.
- Mettez l'ampli-tuner sous tension lorsque les images et le son d'un appareil de lecture sont transmis vers un téléviseur via l'ampli-tuner. Si l'ampli-tuner n'est pas allumé, ni les images, ni le son ne sont transmis.

### Conseils

- En raccordant la prise MONITOR OUT à un téléviseur, vous pouvez voir l'image de l'entrée sélectionnée.
- Pour émettre le son du téléviseur au moyen des enceintes raccordées à l'ampli-tuner, veillez à :
  - raccorder les prises de sortie audio du téléviseur aux prises TV IN de l'ampli-tuner ;
  - éteindre ou mettre en sourdine le volume du téléviseur.



## Raccordement d'un lecteur/enregistreur DVD

L'illustration suivante indique comment raccorder un lecteur et enregistreur DVD. Il n'est pas nécessaire de raccorder tous les câbles. Raccordez les cordons audio et vidéo correspondant aux prises de vos appareils.

### Remarque

Pour émettre un son numérique multicanal depuis le lecteur DVD, réglez la sortie audio numérique sur le lecteur DVD. Reportez-vous au mode d'emploi fourni avec le lecteur DVD.

### Conseil

Toutes les prises audio numériques sont compatibles avec les fréquences d'échantillonnage 32 kHz, 44,1 kHz, 48 kHz et 96 kHz.

## Raccordement d'un lecteur DVD

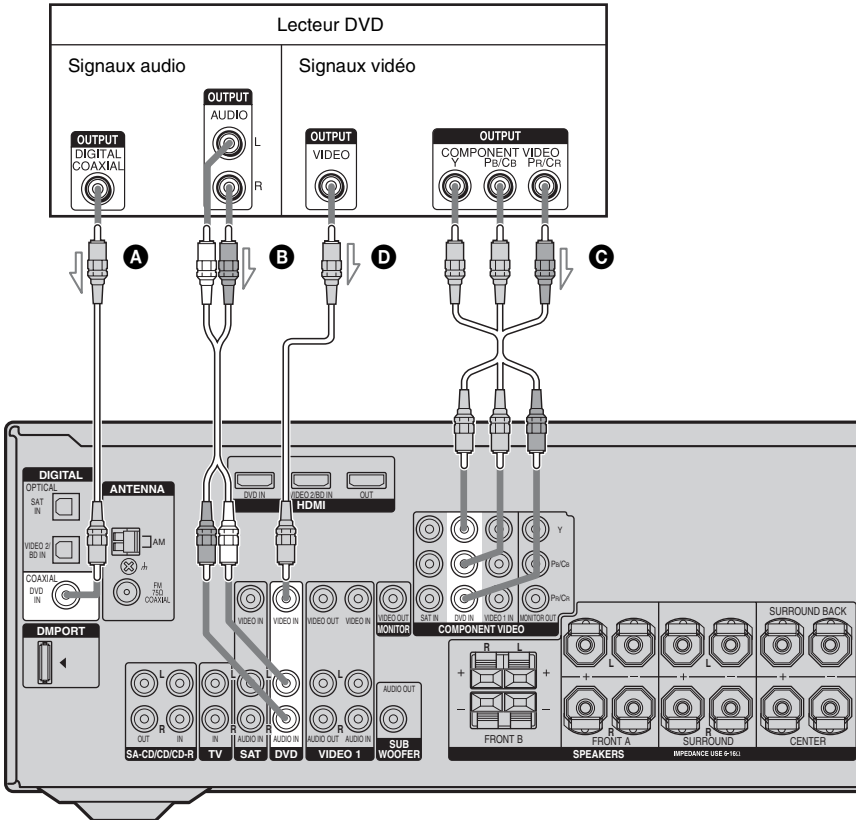

- A** Cordon numérique coaxial (fournie)
- B** Cordon audio (non fourni)
- C** Cordon vidéo de l'appareil (non fourni)
- D** Cordon vidéo (non fourni)

## Raccordement d'un enregistreur DVD

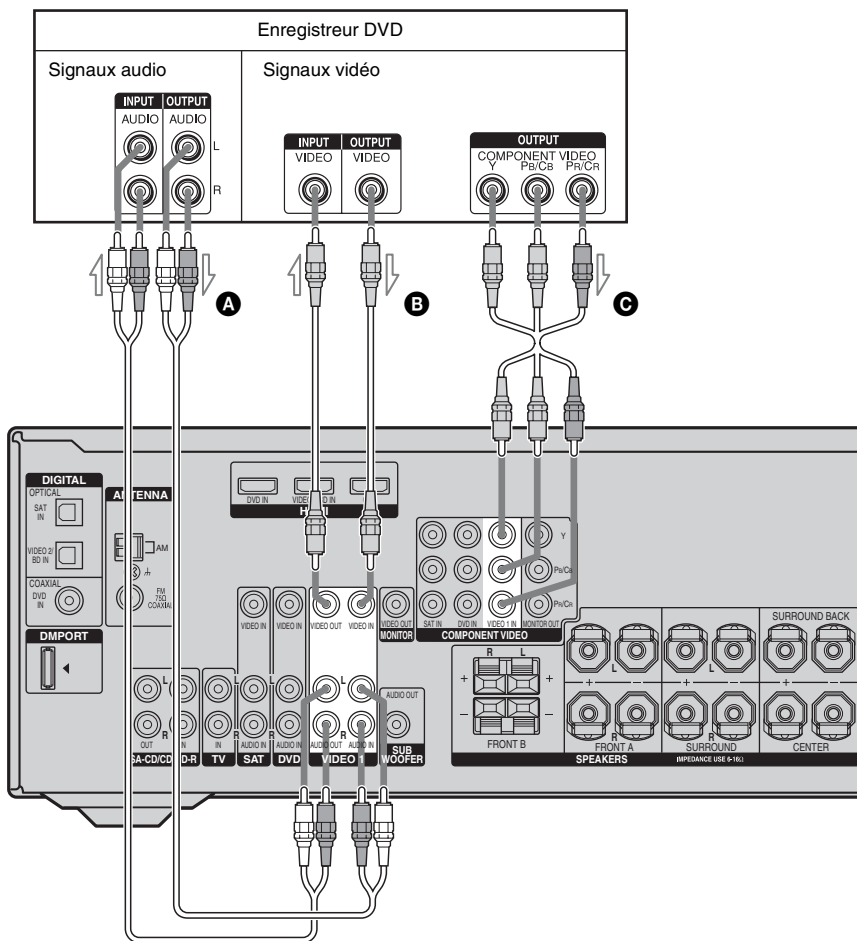

- A** Cordon audio (non fourni)
- B** Cordon vidéo (non fourni)
- C** Cordon vidéo de l'appareil (non fourni)

### Remarques

- Veuillez à modifier le réglage d'usine de la touche d'entrée VIDEO I de la télécommande, afin de pouvoir utiliser cette touche pour commander votre enregistreur DVD. Pour plus d'informations, reportez-vous à la section « Programmation de la télécommande » (page 70).
- Vous pouvez également renommer l'entrée VIDEO I de façon à l'afficher sur l'afficheur de l'amplificateur. Pour plus d'informations, reportez-vous à la section « Attribution de nom aux entrées » (page 68).

## Raccordement d'un tuner satellite/décodeur

L'illustration suivante indique comment raccorder un tuner satellite ou un décodeur. Il n'est pas nécessaire de raccorder tous les câbles. Raccordez les cordons audio et vidéo correspondant aux prises de vos appareils.

### Remarques

- Lorsque vous raccordez les cordons numériques optiques, insérez les fiches bien droit jusqu'au dé clic de mise en place.
- Ne pliez pas les cordons numériques optiques ou ne faites pas de nœuds avec.

### Conseil

Toutes les prises audio numériques sont compatibles avec les fréquences d'échantillonnage 32 kHz, 44,1 kHz, 48 kHz et 96 kHz.

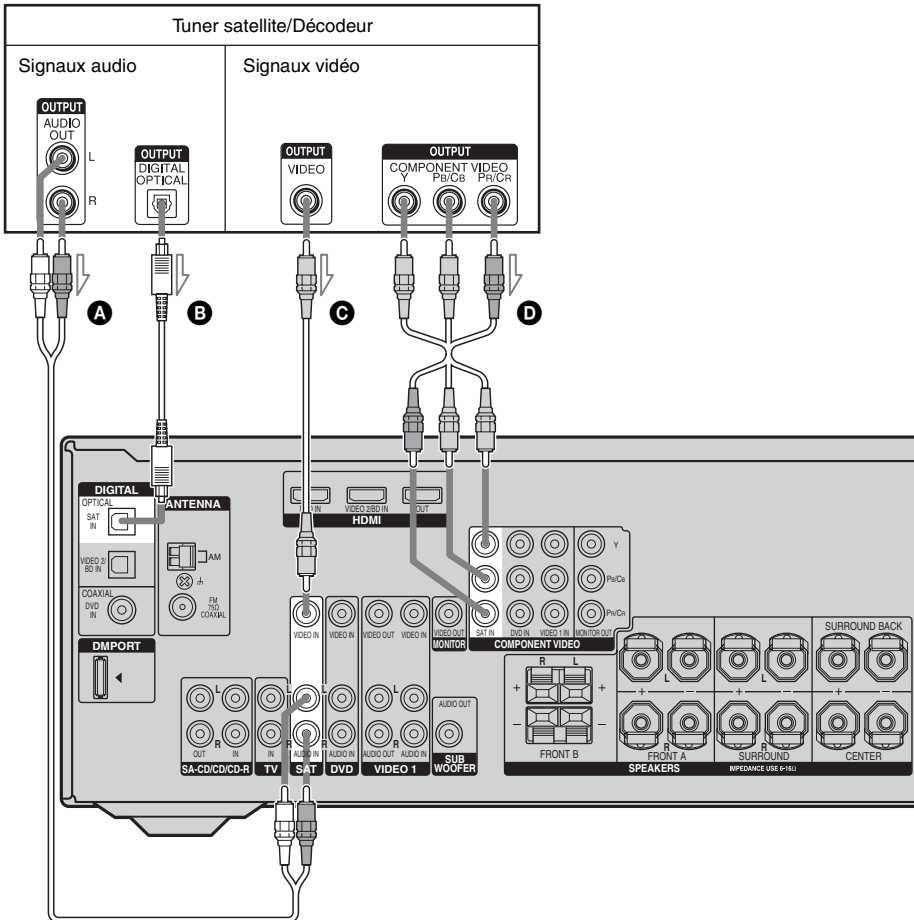

- A** Cordon audio (non fourni)
- B** Cordon numérique optique (non fourni)
- C** Cordon vidéo (non fourni)
- D** Cordon vidéo de l'appareil (non fourni)

# Raccordements d'appareils dotés de prises vidéo et audio analogiques

L'illustration suivante indique comment raccorder un appareil doté de prises analogiques, tel qu'un magnétoscope, etc.

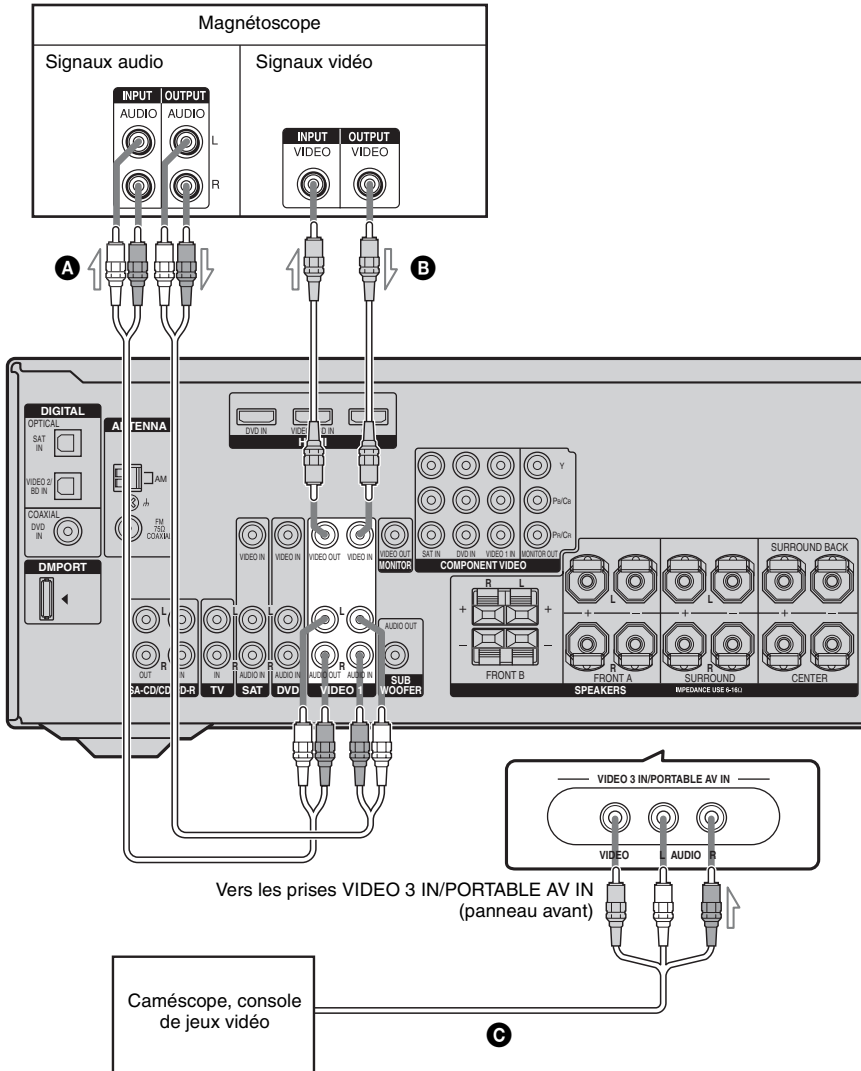

## 4 : Raccordements des antennes

Raccordez l'antenne cadre AM et l'antenne fil FM fournies.

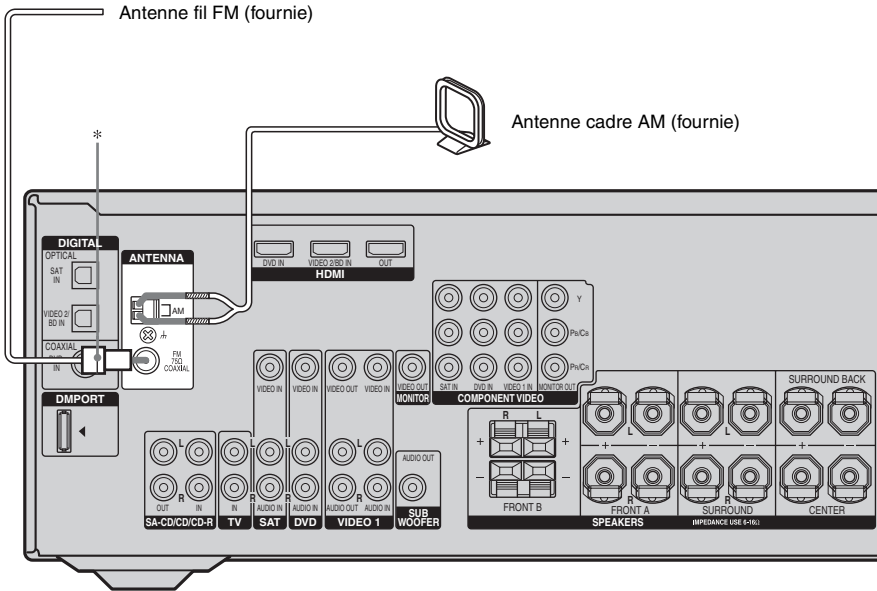

\*La forme du connecteur dépend du code géographique de l'ampli-tuner.

### Remarques

- Pour empêcher les parasites, placez l'antenne cadre AM à l'écart de l'ampli-tuner et des autres appareils.
- Déployez complètement l'antenne fil FM.
- Après avoir raccordé l'antenne fil FM, maintenez-la aussi horizontale que possible.

## 5 : Préparation de l'ampli-tuner et de la télécommande

### Raccordement du cordon d'alimentation secteur

Branchez le cordon d'alimentation sur une prise murale.

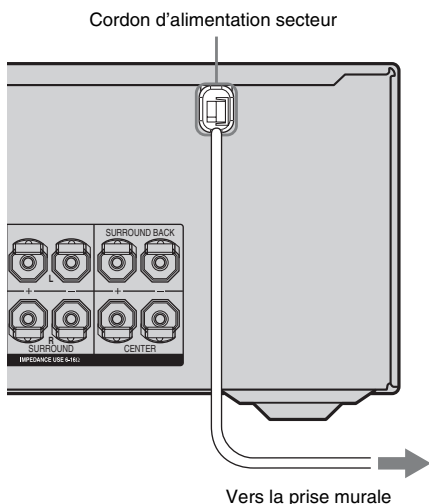

### Exécution des opérations de configuration initiale

Avant d'utiliser l'ampli-tuner pour la première fois, initialisez-le en suivant la procédure ci-dessous. Vous pouvez également utiliser cette procédure pour réinitialiser les réglages aux réglages d'usine.

Pour ce faire, veuillez à utiliser les touches de l'ampli-tuner.

**1,2**

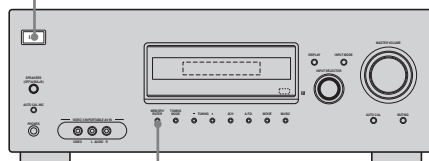

**1** Appuyez sur I/⏻ pour éteindre l'ampli-tuner.

**2** Maintenez la touche I/⏻ enfoncée pendant 5 secondes.

« PUSH » et « ENTER » s'affichent tour à tour sur l'afficheur.

**3** Appuyez sur MEMORY/ENTER.

L'indication « CLEARING » s'affiche pendant quelques instants, suivie de « CLEARED ».

Les réglages suivants sont réinitialisés aux réglages d'usine :

- tous les réglages des menus LEVEL, TONE, SUR, TUNER, AUDIO, VIDEO et SYSTEM ;
- le champ sonore mémorisé pour chaque entrée et chaque station préréglée ;
- tous les réglages des champs sonores ;
- toutes les stations préréglées ;
- tous les noms d'index ayant été attribués aux entrées et stations préréglées ;
- MASTER VOLUME est réglé sur « VOL MIN » ;
- l'entrée est réglée sur « DVD ».

## Insertion des piles dans la télécommande

Insérez deux piles R6 (format AA) dans la télécommande RM-AAP017. Respectez les polarités lors de la mise en place des piles.

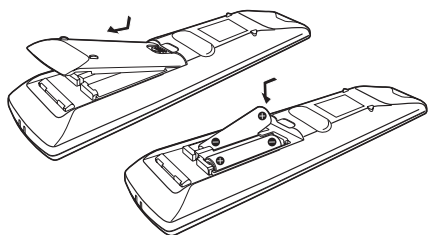

### Remarques

- Ne laissez pas la télécommande dans un endroit très chaud ou très humide.
- N'utilisez pas une pile neuve avec des piles usagées.
- N'utilisez pas des piles alcalines avec des piles d'un autre type.
- N'exposez pas le capteur de télécommande aux rayons directs du soleil ou à des appareils d'éclairage. Ceci pourrait provoquer un dysfonctionnement.
- Si vous prévoyez de ne pas utiliser la télécommande pendant un certain temps, retirez les piles pour éviter qu'elles ne coulent et ne provoquent des dommages ou une corrosion.
- Lorsque vous remplacez les piles, il est possible que les codes de la télécommande programmés soient effacés. Dans ce cas, recommencez la programmation des codes de la télécommande (page 70).

### Conseil

Dans des conditions normales d'utilisation, les piles durent environ 3 mois. Lorsque l'ampli-tuner ne répond plus à la télécommande, remplacez toutes les piles par des neuves.

## 6 : Sélection du système d'enceintes

Vous pouvez sélectionner les enceintes avant que vous souhaitez piloter. Pour ce faire, veillez à utiliser les touches de l'ampli-tuner.

SPEAKERS (OFF/A/B/A+B)

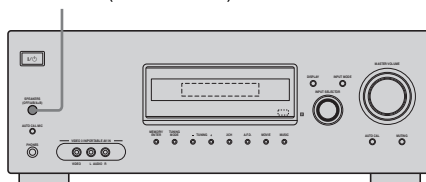

**Appuyez plusieurs fois sur SPEAKERS (OFF/A/B/A+B) pour sélectionner les enceintes avant que vous souhaitez piloter.**

Pour sélectionner	Allumez
Les enceintes raccordées aux bornes SPEAKERS FRONT A	SP A
Les enceintes raccordées aux bornes SPEAKERS FRONT B	SP B
Les enceintes raccordées aux bornes SPEAKERS FRONT A et B (raccordement parallèle)	SP A et SP B

### Pour couper la sortie des enceintes

Appuyez plusieurs fois sur SPEAKERS (OFF/A/B/A+B) jusqu'à ce que les indicateurs « SP A » et « SP B » disparaissent de l'afficheur.

### Remarque

Vous ne pouvez pas sélectionner les enceintes avant en appuyant sur SPEAKERS (OFF/A/B/A+B) lorsque le casque est raccordé.

# 7 : Calibrage automatique des réglages appropriés (AUTO CALIBRATION)

Cet ampli-tuner est doté de la technologie D.C.A.C. (Digital Cinema Auto Calibration) qui vous permet de réaliser un calibrage automatique de la façon suivante :

- Vérifiez le raccordement entre chaque enceinte et l'ampli-tuner.
- Réglez le niveau des enceintes.
- Mesurez la distance entre chaque enceinte et votre position d'écoute.

Vous pouvez également régler manuellement les niveaux et l'équilibrage des enceintes. Pour plus d'informations, reportez-vous à la section « 8 : Réglage des niveaux et de l'équilibrage des enceintes (TEST TONE) » (page 35).

## Avant d'utiliser Auto Calibration

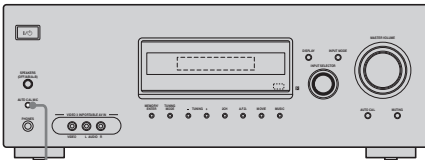

1

- 1** Raccordez le microphone optimiseur fourni à la prise AUTO CAL MIC.
- 2** Placez le microphone optimiseur au niveau de votre position d'écoute.
- 3** Placez les enceintes de façon à ce qu'elles se trouvent face au microphone optimiseur.

## Remarque

Veillez à utiliser le microphone optimiseur fourni uniquement pour ne pas endommager l'ampli-tuner et le microphone.

## Conseils

- Vous pouvez également fixer le microphone optimiseur sur un trépied (non fourni), placé au niveau de votre position d'écoute.
- Veillez à retirer tout obstacle entre le microphone optimiseur et les enceintes.
- Si vous orientez l'enceinte vers le microphone optimiseur, vous obtiendrez une mesure plus précise.

## Utilisation de la fonction Auto Calibration

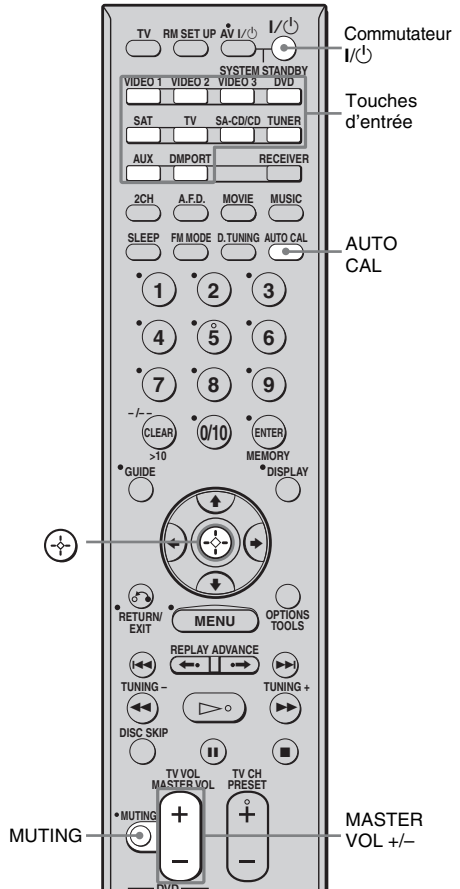



## Appuyez sur AUTO CAL.

Les indications suivantes apparaissent sur l'afficheur :

A.CAL [5] → A.CAL [4] → A.CAL [3] → A.CAL [2] → A.CAL [1]

Le tableau ci-dessous indique l'état de l'afficheur lorsque la mesure commence.

Mesure	Afficheur
Du niveau de bruit de l'environnement	NOISE.CHK
Du raccordement des enceintes	MEASURE et SP DET. s'affichent tour à tour*
Du niveau des enceintes	MEASURE et GAIN s'affichent tour à tour*
De la distance des enceintes	MEASURE et DISTANCE s'affichent tour à tour*

\*L'indicateur de l'enceinte correspondante s'allume sur l'afficheur pendant la mesure.

Une fois la mesure terminée, « COMPLETE » apparaît sur l'afficheur et les réglages sont enregistrés.

### Remarques

- La fonction Auto Calibration ne peut pas détecter le caisson de graves. Tous les réglages correspondants sont donc conservés.
- Vous ne pouvez pas sélectionner la fonction Auto Calibration si un casque est raccordé.
- Le processus de mesure prend quelques minutes.

### Conseils

- Lorsque Auto Calibration démarre :
  - Placez-vous à une certaine distance des enceintes et de la position d'écoute pour éviter de fausser les mesures. Des signaux de test sont en effet émis par les enceintes pendant la mesure.
  - Évitez de faire du bruit, afin d'obtenir une mesure plus précise.
- La fonction Auto Calibration est désactivée lorsque vous effectuez les opérations suivantes pendant la mesure :
  - Vous appuyez sur I/⏻, les touches d'entrée ou MUTING.
  - Vous changez le niveau de volume.
  - Vous appuyez de nouveau sur AUTO CAL.

## Codes d'erreur et d'avertissement

### Codes d'erreur

Si une erreur est détectée pendant l'exécution de la fonction Auto Calibration, un code d'erreur s'affiche après chaque processus de mesure comme suit :

Code d'erreur → afficheur vide → (code d'erreur → afficheur vide)<sup>a)</sup> → PUSH → afficheur vide → ENTER

<sup>a)</sup>S'affiche lorsque plus d'une erreur est détectée.

### Rectification de l'erreur

- 1 Notez le code d'erreur.
- 2 Appuyez sur ⊕.
- 3 Appuyez sur I/⏻ pour éteindre l'ampli-tuner.
- 4 Rectifiez l'erreur.  
Pour plus d'informations, reportez-vous à la section « Codes d'erreur et solutions » ci-dessous.
- 5 Mettez l'ampli-tuner sous tension et exécutez de nouveau la fonction Auto Calibration (page 32).

### Codes d'erreur et solutions

Code d'erreur	Description	Solution
ERROR 10	L'environnement est trop bruyant.	Veillez à ce que l'environnement soit silencieux pendant l'exécution de la fonction Auto Calibration.
ERROR 11	Les enceintes sont placées trop près du microphone optimiseur.	Eloignez vos enceintes du microphone optimiseur.
ERROR 12	Aucune des enceintes n'est détectée.	Vérifiez que le microphone optimiseur est raccordé correctement et exécutez de nouveau la fonction Auto Calibration.

suite page suivante

Code d'erreur	Description	Solution
ERROR 20	Les enceintes avant ne sont pas détectées ou seule l'une des enceintes avant est détectée.	Vérifiez le raccordement des enceintes avant.
ERROR 21	Seule une des enceintes surround est détectée.	Vérifiez le raccordement des enceintes surround.
ERROR 23	L'enceinte surround arrière est détectée, mais les enceintes surround ne sont pas raccordées.	Veillez à raccorder les enceintes surround.



## Codes d'avertissement

Pendant l'exécution de la fonction Auto Calibration, le code d'avertissement fournit des informations sur le résultat de la mesure. Le code d'avertissement apparaît sur l'afficheur de façon cyclique comme suit : Code d'avertissement → afficheur vide → (code d'avertissement → afficheur vide)<sup>b)</sup> → PUSH → afficheur vide → ENTER

<sup>b)</sup> S'affiche lorsque plus d'un code d'avertissement est détecté.

Vous pouvez choisir d'ignorer le code d'avertissement étant donné que la fonction Auto Calibration ajuste automatiquement les réglages. Vous pouvez aussi modifier les réglages manuellement.

## Modification manuelle des réglages

- 1 Notez le code d'avertissement.
- 2 Appuyez sur .
- 3 Appuyez sur  pour éteindre l'ampli-tuner.
- 4 Appliquez la solution préconisée dans la section « Codes d'avertissement et solutions » ci-dessous.
- 5 Mettez l'ampli-tuner sous tension et exécutez de nouveau la fonction Auto Calibration (page 32).

## Codes d'avertissement et solutions

Code d'avertissement	Description	Solution
WARN. 40	L'environnement est bruyant.	Veillez à ce que l'environnement soit silencieux pendant l'exécution de la fonction Auto Calibration.
WARN. 50	L'enceinte centrale n'est pas raccordée.	Veillez à raccorder le enceinte centrale.
WARN. 51	Les enceintes surround ne sont pas raccordées.	Veillez à raccorder les enceintes surround.
WARN. 52	L'enceinte surround arrière n'est pas raccordée.	Veillez à raccorder le enceinte surround arrière.
WARN. 60	L'équilibre des enceintes avant est hors de portée.	Changez la position des enceintes avant. <sup>c)</sup>
WARN. 62	Le niveau de l'enceinte centrale est hors de portée.	Changez la position de l'enceinte centrale. <sup>d)</sup>
WARN. 63	Le niveau de l'enceinte surround gauche est hors de portée.	Changez la position de l'enceinte surround gauche. <sup>e)</sup>
WARN. 64	Le niveau de l'enceinte surround droite est hors de portée.	Changez la position de l'enceinte surround droite. <sup>f)</sup>
WARN. 65	Le niveau de l'enceinte surround arrière est hors de portée.	Changez la position de l'enceinte surround arrière. <sup>g)</sup>
WARN. 70	La distance des enceintes avant est hors de portée.	Changez la position des enceintes avant. <sup>c)</sup>
WARN. 72	La distance de l'enceinte centrale est hors de portée.	Changez la position de l'enceinte centrale. <sup>d)</sup>
WARN. 73	La distance de l'enceinte surround gauche est hors de portée.	Changez la position de l'enceinte surround gauche. <sup>e)</sup>

Code d'avertissement	Description	Solution
WARN. 74	La distance de l'enceinte surround droite est hors de portée.	Changez la position de l'enceinte surround droite. <sup>f)</sup>
WARN. 75	La distance de l'enceinte surround arrière est hors de portée.	Changez la position de l'enceinte surround arrière. <sup>g)</sup>

- c) Pour plus d'informations, reportez-vous à la section « distance de l'enceintes avant » (page 48).
- d) Pour plus d'informations, reportez-vous à la section « distance de l'enceinte centrale » (page 48).
- e) Pour plus d'informations, reportez-vous à la section « distance de l'enceinte surround gauche » (page 49).
- f) Pour plus d'informations, reportez-vous à la section « distance de l'enceinte surround droite » (page 49).
- g) Pour plus d'informations, reportez-vous à la section « distance de l'enceinte surround arrière » (page 49).

## 8 : Réglage des niveaux et de l'équilibrage des enceintes (TEST TONE)

Vous pouvez régler les niveaux et l'équilibrage des enceintes en écoutant le signal de test à partir de votre position d'écoute.

### Conseil

L'ampli-tuner utilise un signal de test ayant une fréquence centrée sur 800 Hz.

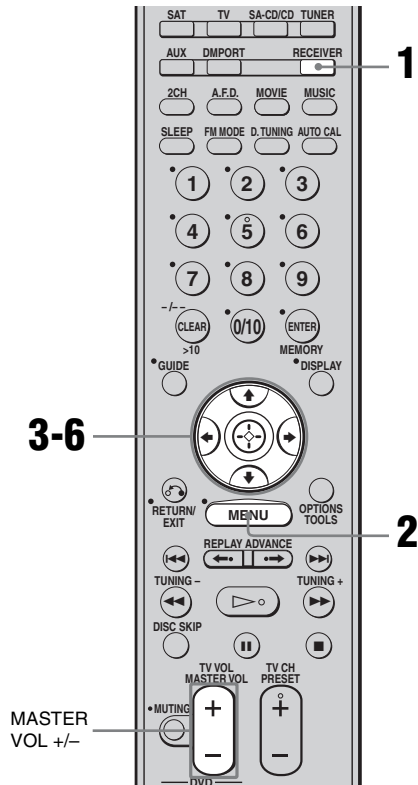



### 1 Appuyez sur RECEIVER.

L'indicateur RECEIVER s'allume et l'ampli-tuner est activé.

**2 Appuyez sur MENU.**  
« 1-LEVEL » apparaît sur l'afficheur.

**3 Appuyez sur  ou  pour accéder au menu.**

**4 Appuyez plusieurs fois sur / pour sélectionner « T. TONE ».**

**5 Appuyez sur  ou  pour accéder au paramètre.**

**6 Appuyez plusieurs fois sur / pour sélectionner « T. TONE Y ».**

Le signal de test est émis par chaque enceinte selon la séquence suivante :  
Avant gauche → Centrale → Avant droite → Surround droite → Surround arrière → Surround gauche → Caisson de graves

**7 Réglez les niveaux et l'équilibrage des enceintes à l'aide du menu LEVEL, afin que le signal de test soit le même pour chaque enceinte.**

Pour plus d'informations, reportez-vous à la section « Réglage du niveau (menu LEVEL) » (page 43).

### Conseils

- Pour régler le niveau de toutes les enceintes simultanément, appuyez sur MASTER VOL +/- . Vous pouvez également utiliser MASTER VOLUME sur l'ampli-tuner.
- Les valeurs réglées s'affichent sur l'afficheur pendant le réglage.

**8 Répétez les étapes 1 à 6 pour sélectionner « T. TONE N ».**

Vous pouvez également appuyer sur n'importe quelle touche d'entrée.  
Le signal de test s'arrête.

## Lecture

### Sélection d'un appareil

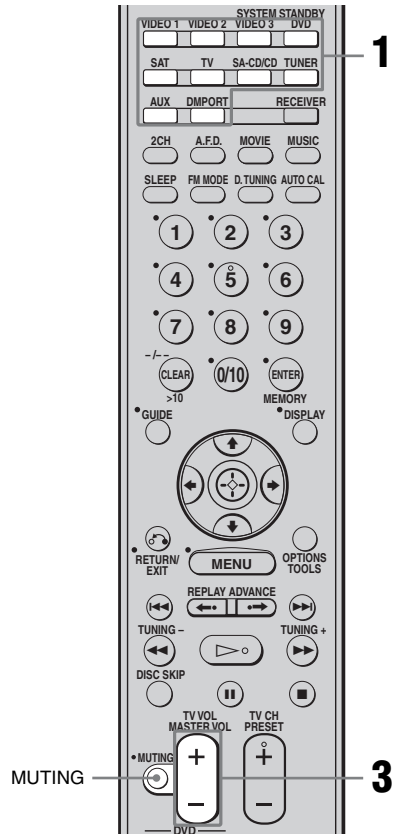

**1 Appuyez sur la touche d'entrée pour sélectionner un appareil.**

Vous pouvez également utiliser INPUT SELECTOR sur l'ampli-tuner.  
L'entrée sélectionnée s'affiche.

<b>Entrée sélectionnée [Afficheur]</b>	<b>Appareils utilisables pour la lecture</b>
VIDEO 1 [VIDEO 1]	Magnétoscope, etc., raccordé à la prise VIDEO 1
VIDEO 2 [VIDEO 2/BD]*	Lecteur de disques Blu-ray, etc., raccordés à la prise VIDEO 2/BD
VIDEO 3 [VIDEO 3/ PORTABLE AV]*	Caméscope, console de jeux, etc., raccordés à la prise VIDEO 3 IN/PORTABLE AV IN
DVD [DVD]	Lecteur DVD, etc., raccordé à la prise DVD
SAT [SAT]	Tuner satellite, décodeur etc., raccordé à la prise SAT
TV [TV]	Téléviseur, etc., raccordé à la prise TV
SA-CD/CD [SA-CD/CD/ CD-R]*	Lecteur Super Audio CD, lecteur CD, etc., raccordés à la prise SA-CD/CD/CD-R
TUNER [Bande FM ou AM]	Tuner radio intégré
DMPort [DMPort]	Adaptateur DIGITAL MEDIA PORT raccordé à la prise DMPort

\* « VIDEO 2/BD », « VIDEO 3/PORTABLE AV » et « SA-CD/CD/CD-R » défilent sur l'afficheur, puis « VIDEO 2 », « VIDEO 3 » et « SA-CD/CD » apparaissent respectivement.

## 2 Allumez l'appareil et lancez la lecture.

## 3 Appuyez sur MASTER VOL +/- pour régler le volume.

Vous pouvez également utiliser MASTER VOLUME sur l'ampli-tuner.

## Pour couper le son

Appuyez sur MUTING.

La fonction de coupure du son est désactivée lorsque vous effectuez les opérations suivantes :

- Vous appuyez de nouveau sur MUTING.
- Vous augmentez le volume.
- Vous éteignez l'ampli-tuner.

## Pour éviter d'endommager vos enceintes

Avant d'éteindre l'ampli-tuner, veillez à baisser le niveau du volume.

## Pour écouter le caisson de graves

Veillez pour ce faire à utiliser les touches du caisson de graves.

### 1 Appuyez sur POWER.

Le témoin POWER s'allume.

### 2 Tournez LEVEL pour régler le volume.

Réglez le niveau du volume à votre convenance en fonction de l'entrée sélectionnée car de légers ajustements peuvent améliorer le son.

## Remarque

Ne réglez pas le volume du caisson de graves au maximum car un bruit externe pourrait être audible.

# Ecoute/lecture d'un appareil

## Ecoute d'un CD/Super Audio CD

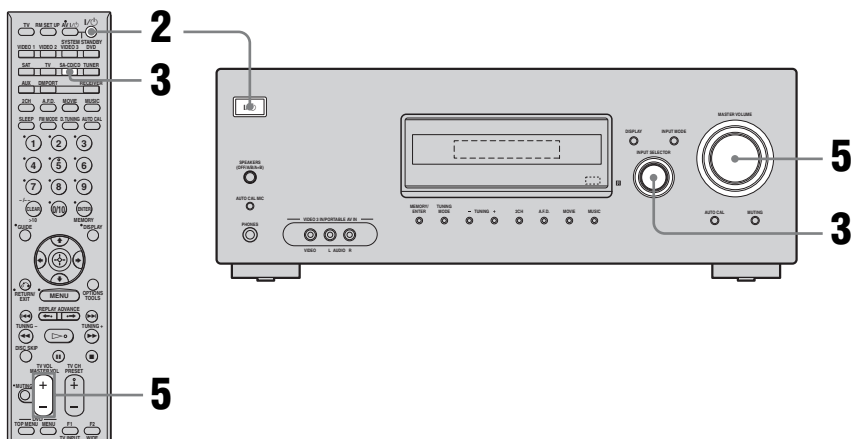

### Remarques

- Le fonctionnement est décrit pour un lecteur Super Audio CD de Sony.
- Reportez-vous au mode d'emploi fourni avec le lecteur Super Audio CD ou le lecteur CD.

### Conseils

- Vous pouvez sélectionner le champ sonore approprié au type de musique. Pour plus d'informations, voir page 53. Champs sonores recommandés :  
Musique classique : HALL  
Jazz : JAZZ  
Concert : CONCERT
- Vous pouvez écouter le son enregistré en format 2 canaux sur toutes les enceintes (multicanal). Pour plus d'informations, voir page 51.

**1** Allumez le lecteur Super Audio CD ou le lecteur CD, puis placez le disque sur le plateau.

**2** Allumez l'ampli-tuner.

**3** Appuyez sur SA-CD/CD.

Vous pouvez également utiliser INPUT SELECTOR sur l'ampli-tuner pour sélectionner « SA-CD/CD/CD-R ».

**4** Lancez la lecture du disque.

**5** Réglez le volume à un niveau approprié.

**6** Une fois la lecture du Super Audio CD/CD terminée, éjectez le disque, puis éteignez l'ampli-tuner et le lecteur Super Audio CD ou le lecteur CD.

## Lecture d'un DVD

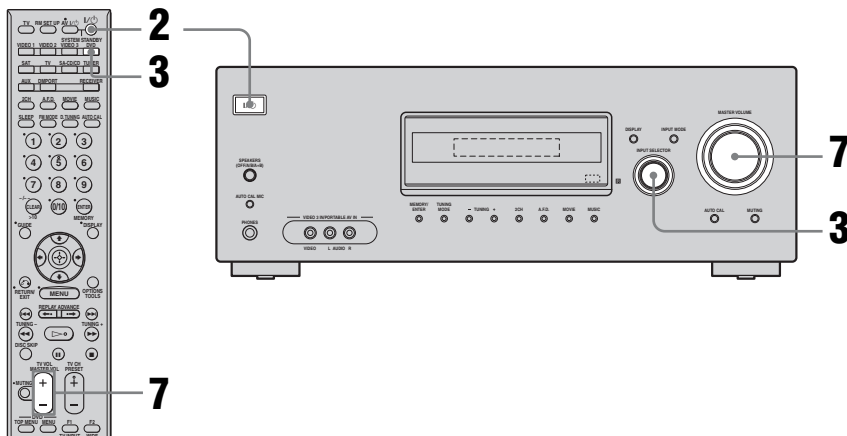

### Remarques

- Reportez-vous au mode d'emploi fourni avec le téléviseur et le lecteur DVD.
- Vérifiez les points suivants si vous n'entendez pas le son en format multicanal :
  - Assurez-vous que la source du son est en format multicanal.
  - Assurez-vous que l'ampli-tuner est raccordé au lecteur DVD via un raccordement numérique.
  - Assurez-vous que la sortie audio numérique du lecteur DVD est correctement configurée.

### Conseils

- Sélectionnez le format audio du disque à lire, si nécessaire.
  - Vous pouvez sélectionner le champ sonore approprié au type de film ou de musique. Pour plus d'informations, voir page 53.
- Champs sonores recommandés :  
Film : C.ST.EX  
Musique : CONCERT

**1** Allumez le téléviseur et le lecteur DVD.

**2** Allumez l'ampli-tuner.

**3** Appuyez sur DVD.

Vous pouvez également utiliser INPUT SELECTOR sur l'ampli-tuner pour sélectionner « DVD ».

**4** Sélectionnez l'entrée du téléviseur pour pouvoir afficher l'image du DVD.

**5** Configurez le lecteur DVD.

Reportez-vous au mode d'emploi fourni avec le lecteur DVD.

**6** Lancez la lecture du disque.

**7** Réglez le volume à un niveau approprié.

**8** Une fois la lecture du DVD terminée, éjectez le disque, puis éteignez l'ampli-tuner, le téléviseur et le lecteur DVD.

## Utilisation de l'amplificateur

### Navigation dans les menus

Les menus de l'amplificateur vous permettent d'effectuer différents réglages afin de personnaliser l'ampli-tuner.

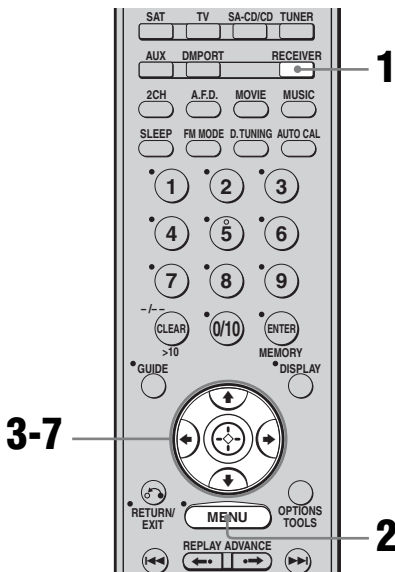

**5** Appuyez plusieurs fois sur  $\uparrow/\downarrow$  pour sélectionner le paramètre que vous souhaitez régler.

**6** Appuyez sur  $\odot$  ou  $\rightarrow$  pour accéder au paramètre.

**7** Appuyez plusieurs fois sur  $\uparrow/\downarrow$  pour sélectionner le réglage de votre choix.

Le réglage est automatiquement validé.

**8** Répétez les étapes 3 à 7 si vous souhaitez effectuer d'autres réglages.

#### Pour revenir à l'affichage précédent

Appuyez sur  $\leftarrow$ .

#### Pour quitter le menu

Appuyez sur MENU.

Toutefois, si la touche RECEIVER est éteinte, appuyez sur RECEIVER, puis sur MENU.

#### Remarque

Certains paramètres et réglages peuvent apparaître estompés sur l'affichage. Cela signifie qu'ils sont indisponibles ou fixes et non modifiables.

**1** Appuyez sur RECEIVER.

L'indicateur RECEIVER s'allume et l'ampli-tuner est activé.

**2** Appuyez sur MENU.

« 1-LEVEL » apparaît sur l'afficheur.

**3** Appuyez plusieurs fois sur  $\uparrow/\downarrow$  pour sélectionner le menu que vous souhaitez utiliser.

**4** Appuyez sur  $\odot$  ou  $\rightarrow$  pour accéder au menu.



## Aperçu des menus

Les options suivantes sont disponibles dans chaque menu. Pour plus d'informations sur la navigation dans les menus, reportez-vous à la page 40.

Menu [Afficheur]	Paramètres [Afficheur]	Réglages	Réglage initial
LEVEL (43) [1-LEVEL]	Signal de test <sup>a)</sup> [T. TONE]	T. TONE Y, T. TONE N	T. TONE N
	Équilibrage de l'enceinte avant <sup>a)</sup> [FRT BAL]	BAL. L +1 à BAL. L +8, BALANCE, BAL. R +1 à BAL. R +8	BALANCE
	Niveau de l'enceinte centrale [CNT LVL]	CNT -10 dB à CNT +10 dB (incréments de 1 dB)	CNT 0 dB
	Niveau de l'enceinte surround gauche [SL LVL]	SUR L -10 dB à SUR L +10 dB (incréments de 1 dB)	SUR L 0 dB
	Niveau de l'enceinte surround droite [SR LVL]	SUR R -10 dB à SUR R +10 dB (incréments de 1 dB)	SUR R 0 dB
	Niveau de l'enceinte surround arrière [SB LVL]	SB -10 dB à SB +10 dB (incréments de 1 dB)	SB 0 dB
	Niveau du caisson de graves [SW LVL]	SW -10 dB à SW +10 dB (incréments de 1 dB)	SW 0 dB
TONE (44) [2-TONE]	Compresseur de plage dynamique <sup>a)</sup> [D. RANGE]	COMP. OFF, COMP. STD, COMP. MAX	COMP. OFF
	Niveau des graves de l'enceinte avant [BASS LVL]	BASS -6 dB à BASS +6 dB (incréments de 1 dB)	BASS 0 dB
SUR (44) [3-SUR]	Niveau des aigus de l'enceinte avant [TRE LVL]	TRE -6 dB à TRE +6 dB (incréments de 1 dB)	TRE 0 dB
	Sélection du champ sonore <sup>a)</sup> [S.F. SELCT]	2CH ST., A.F.D. AUTO, DOLBY PL, PLII MV, PLII MS, PLII GM, PLIIX MV, PLIIX MS, PLIIX GM, NEO6 CIN, NEO6 MUS, MULTI ST., C.ST.EX A, C.ST.EX B, C.ST.EX C, PORTABLE, HALL, JAZZ, CONCERT	A.F.D. AUTO
TUNER (46) [4-TUNER]	Mode de décodage surround arrière <sup>a)</sup> [SB DEC]	SB OFF, SB AUTO, SB ON	SB AUTO
	Niveau d'effet <sup>a)</sup> [EFFECT]	EFCT. MIN, EFCT. STD, EFCT. MAX	EFCT. STD
TUNER (46) [4-TUNER]	Mode de réception de stations FM <sup>a)</sup> [FM MODE]	FM AUTO, FM MONO	FM AUTO
	Attribution d'un nom aux stations pré-réglées <sup>a)</sup> [NAME IN]		

<b>Menu [Afficheur]</b>	<b>Paramètres [Afficheur]</b>	<b>Réglages</b>	<b>Réglage initial</b>
AUDIO (47) [5-AUDIO]	Priorité au décodage d'une entrée audio numérique <sup>a)</sup> [DEC. PRI.]	DEC. AUTO, DEC. PCM	DEC. AUTO pour : VIDEO 2, SAT ; DEC. PCM pour : DVD
	Sélection de la langue d'une émission numérique <sup>a)</sup> [DUAL]	DUAL M/S, DUAL M, DUAL S, DUAL M+S	DUAL M
	Synchronisation du son et de l'image <sup>a)</sup> [A.V. SYNC.]	A.V.SYNC. Y, A.V.SYNC. N	A.V.SYNC. N
	Attribution de nom aux entrées <sup>a)</sup> [NAME IN]		
VIDEO (48) [6-VIDEO]	Affectation d'une entrée vidéo DIGITAL MEDIA PORT <sup>a)</sup> [DMPORT V.]	–NONE, –VIDEO 1, –VIDEO 3, –DVD, –SAT	–NONE
	Attribution de nom aux entrées <sup>a)</sup> [NAME IN]		
SYSTEM (48) [7-SYSTEM]	Distance de l'enceintes avant <sup>a)</sup> [FRT DIST.]	DIST. 1.0 m à DIST. 7.0 m (incréments de 0,1 m)	DIST. 3.0 m
	Distance de l'enceinte centrale <sup>a)</sup> [CNT DIST.]	DIST. ■■ m entre la distance de l'enceinte avant et 1,5 m (incréments de 0,1 m)	DIST. 3.0 m
	Distance de l'enceinte surround gauche <sup>a)</sup> [SL DIST.]	DIST. ■■ m entre la distance de l'enceinte avant et 4,5 m (incréments de 0,1 m)	DIST. 3.0 m
	Distance de l'enceinte surround droite <sup>a)</sup> [SR DIST.]	DIST. ■■ m entre la distance de l'enceinte avant et 4,5 m (incréments de 0,1 m)	DIST. 3.0 m
	Distance de l'enceinte surround arrière <sup>a)</sup> [SB DIST.]	DIST. ■■ m entre la distance de l'enceinte avant et 4,5 m (incréments de 0,1 m)	DIST. 3.0 m
	Position de l'enceinte surround <sup>a)</sup> [SUR POS.]	SIDE/LO, SIDE/HI, BEHD/LO, BEHD/HI	SIDE/LO
	Luminosité de l'affichage <sup>a)</sup> [DIMMER]	Sombre à 0%, Sombre à 40%, Sombre à 70%	Sombre à 0%
A. CAL (51) [8-A. CAL]	Calibrage automatique <sup>a)</sup> [AUTO CAL]	A.CAL YES, A.CAL NO	A.CAL NO

<sup>a)</sup>Pour plus d'informations, reportez-vous aux pages indiquées entre parenthèses.

# Réglage du niveau

## (menu LEVEL)

Vous pouvez utiliser le menu LEVEL pour régler l'équilibrage et le niveau de chaque enceinte. Ces réglages sont appliqués à tous les champs sonores.

Sélectionnez « 1-LEVEL » dans les menus de l'amplificateur. Pour plus d'informations sur le réglage des paramètres, reportez-vous à la section « Navigation dans les menus » (page 40) et « Aperçu des menus » (page 41).

## Paramètres du menu LEVEL

### ■ T. TONE (signal de test)

Permet de régler les niveaux et l'équilibrage des enceintes en écoutant le signal de test à partir de votre position d'écoute. Pour plus d'informations, reportez-vous à la section « 8 : Réglage des niveaux et de l'équilibrage des enceintes (TEST TONE) » (page 35).

### ■ FRT BAL (équilibrage de l'enceinte avant)

Permet de régler l'équilibrage entre les enceintes gauche et droite.

### ■ CNT LVL (niveau de l'enceinte centrale)

### ■ SL LVL (niveau de l'enceinte surround gauche)

### ■ SR LVL (niveau de l'enceinte surround droite)

### ■ SB LVL (niveau de l'enceinte surround arrière)

### ■ SW LVL (niveau du caisson de graves)

### ■ D. RANGE (compresseur de plage dynamique)

Permet de compresser la plage dynamique de la piste son. Cette fonction est utile lorsque vous souhaitez regarder un film à faible volume tard la nuit. La compression de la plage dynamique est uniquement possible avec les sources Dolby Digital.

- COMP. OFF

La plage dynamique n'est pas compressée.

- COMP. STD

La plage dynamique est compressée de la manière voulue par l'ingénieur du son.

- COMP. MAX

La plage dynamique est considérablement compressée.

### Conseil

Le compresseur de plage dynamique vous permet de compresser la plage dynamique de la piste son en fonction des informations de plage dynamique contenues dans le signal Dolby Digital.

Le réglage standard « COMP. STD » n'offre qu'une légère compression. Nous vous recommandons donc d'utiliser le réglage « COMP. MAX ». La plage dynamique sera alors considérablement compressée, ce qui vous permettra de regarder des films à faible volume tard la nuit. A la différence des limiteurs analogiques, les niveaux sont prédéterminés et procurent une compression très naturelle.

## Réglage de la tonalité

### (menu TONE)

Vous pouvez utiliser le menu TONE pour régler la qualité de la tonalité (niveau des graves/aigus) des enceintes avant.

Sélectionnez « 2-TONE » dans les menus de l'amplificateur. Pour plus d'informations sur le réglage des paramètres, reportez-vous à la section « Navigation dans les menus » (page 40) et « Aperçu des menus » (page 41).

### Paramètres du menu TONE

- **BASS LVL (niveau des graves de l'enceinte avant)**
- **TRE LVL (niveau des aigus de l'enceinte avant)**

## Réglages du son surround

### (menu SUR)

Vous pouvez utiliser le menu SUR pour sélectionner le champ sonore de votre choix pour un plus grand confort d'écoute.

Sélectionnez « 3-SUR » dans les menus de l'amplificateur. Pour plus d'informations sur le réglage des paramètres, reportez-vous à la section « Navigation dans les menus » (page 40) et « Aperçu des menus » (page 41).

### Paramètres du menu SUR

- **S.F. SELCT (sélection du champ sonore)**

Permet de sélectionner le champ sonore de votre choix. Pour plus d'informations, reportez-vous à la section « Utilisation du son surround » (page 51).

#### Remarque

L'ampli-tuner vous permet d'appliquer le dernier champ sonore sélectionné à une entrée dès que celle-ci est sélectionnée (Sound Field Link). Par exemple, si vous sélectionnez « HALL » pour l'entrée SA-CD/CD, que vous basculez ensuite sur une autre entrée, puis que vous revenez à SA-CD/CD, « HALL » sera de nouveau automatiquement appliqué.

- **SB DEC (mode de décodage surround arrière)**

Permet de sélectionner le mode de décodage surround arrière. Pour plus d'informations, reportez-vous à la section « Utilisation du mode de décodage surround arrière » (page 45).

## ■ EFFECT (niveau d'effet)

Permet de régler la « présence » de l'effet surround pour les champs sonores sélectionnés à l'aide des touches MOVIE ou MUSIC et pour le champ sonore « HP THEA ». Toutefois, l'effet surround n'est pas disponible pour le champ sonore « PORTABLE ».

- EFCT. MIN

L'effet surround est extrêmement peu marqué.

- EFCT. STD

L'effet surround est standard.

- EFCT. MAX

L'effet surround est extrêmement marqué.

## Utilisation du mode de décodage surround arrière

### (SUR BACK DECODING)

En décodant le signal surround arrière d'un contenu DVD (etc.) enregistré en format Dolby Digital Surround EX, DTS-ES Matrix, DTS-ES Discrete 6.1, etc., vous pouvez profiter du son surround voulu par le réalisateur.

Sélectionnez le mode de décodage surround arrière à l'aide de l'option « SB DEC » du menu SUR (page 41).

## Types de fonctions de décodage surround arrière

### ■ SB AUTO

Lorsque le flux d'entrée contient un drapeau de décodage 6.1 canaux<sup>a)</sup>, le décodage approprié est exécuté sur le signal surround arrière.

Flux d'entrée	Canal de sortie	Décodage surround arrière
Dolby Digital 5.1	5.1	—
Dolby Digital Surround EX <sup>b)</sup>	6.1	Décodeur Matrix compatible Dolby Digital EX
DTS 5.1	5.1	—
DTS-ES Matrix 6.1 <sup>c)</sup>	6.1	Décodage DTS Matrix
DTS-ES Discrete 6.1 <sup>d)</sup>	6.1	Décodage DTS Discrete

### ■ SB ON

L'option Dolby Digital EX est appliquée pour décoder les signaux surround arrière avec le canal de sortie 6.1 quel que soit le drapeau de décodage 6.1 canaux<sup>a)</sup>.

Flux d'entrée	Canal de sortie	Décodage surround arrière
Dolby Digital 5.1	6.1	Décodeur Matrix compatible Dolby Digital EX
Dolby Digital Surround EX <sup>b)</sup>	6.1	Décodeur Matrix compatible Dolby Digital EX
DTS 5.1	6.1	Décodeur Matrix compatible Dolby Digital EX
DTS-ES Matrix 6.1 <sup>c)</sup>	6.1	Décodeur Matrix compatible Dolby Digital EX
DTS-ES Discrete 6.1 <sup>d)</sup>	6.1	Décodeur Matrix compatible Dolby Digital EX

## ■ SB OFF

Le décodage surround arrière n'est pas exécuté.

- a) Un drapeau de décodage 6.1 canaux est une information enregistrée dans un logiciel, tel qu'un DVD.
- b) Un DVD Dolby Digital comprenant un drapeau Surround EX. Sur la page Web de Dolby Corporation, vous trouverez des informations pour vous aider à identifier les films Surround EX.
- c) Logiciel codé avec un drapeau indiquant qu'il comporte à la fois des signaux DTS-ES Matrix et 5.1 canaux.
- d) Logiciel codé avec à la fois des signaux 5.1 canaux et un flux d'extension conçu pour ramener ces signaux au format 6.1 canaux discrets. Les signaux au format 6.1 canaux discrets sont des signaux propres aux DVD et ne sont pas utilisés dans les salles de cinéma.

## Remarques

- Il est possible qu'aucun son ne soit émis par l'enceinte surround arrière en mode Dolby Digital EX. Certains disques ne comportent pas de drapeau Dolby Digital Surround EX même si les emballages portent le logo Dolby Digital EX. Dans ce cas, sélectionnez « SB ON ».
- Vous pouvez uniquement sélectionner le mode de décodage surround arrière lorsque le mode A.F.D. est sélectionné. Toutefois, cette fonction est annulée lorsque Dolby Pro Logic IIx est sélectionné.

# Réglages du tuner

## (menu TUNER)

Vous pouvez utiliser le menu TUNER pour régler le mode de réception des stations FM et pour attribuer un nom aux stations pré-réglées. Sélectionnez « 4-TUNER » dans les menus de l'amplificateur. Pour plus d'informations sur le réglage des paramètres, reportez-vous à la section « Navigation dans les menus » (page 40) et « Aperçu des menus » (page 41).

## Paramètres du menu TUNER

### ■ FM MODE (mode de réception de stations FM)

- FM AUTO  
Cet ampli-tuner décode les signaux comme des signaux stéréo lorsque la station de radio est émise en stéréo.
- FM MONO  
Cet ampli-tuner décode les signaux comme des signaux mono quels que soient les signaux émis.

### ■ NAME IN (attribution d'un nom aux stations pré-réglées)

Permet de régler le nom des stations pré-réglées. Pour plus d'informations, reportez-vous à la section « Attribution d'un nom à une station pré-réglée » (page 61).

## Réglages du son (menu AUDIO)

Vous pouvez utiliser le menu AUDIO pour effectuer des réglages du son selon vos préférences.

Sélectionnez « 5-AUDIO » dans les menus de l'amplificateur. Pour plus d'informations sur le réglage des paramètres, reportez-vous à la section « Navigation dans les menus » (page 40) et « Aperçu des menus » (page 41).

### Paramètres du menu AUDIO

#### ■ DEC. PRI. (priorité au décodage d'une entrée audio numérique)

Permet de spécifier le mode d'entrée pour l'entrée du signal numérique sur les prises DIGITAL IN.

- DEC. AUTO  
Bascule automatiquement le mode d'entrée entre DTS, Dolby Digital ou PCM.
- DEC. PCM  
Les signaux PCM sont prioritaires (afin d'éviter toute interruption lorsque la lecture démarre).  
Toutefois, lorsque d'autres signaux sont entrés, il est possible qu'aucun son ne soit émis selon le format. Dans ce cas, réglez « DEC. AUTO ».

#### Remarque

Si l'option « DEC. AUTO » est réglée et que le son provenant des prises audio numériques (pour un CD, etc.) est interrompu lorsque la lecture démarre, réglez « DEC. PCM ».

#### ■ DUAL (sélection de la langue d'une émission numérique)

Permet de sélectionner la langue que vous souhaitez écouter lors d'une émission numérique. Cette fonction est uniquement opérante pour les sources Dolby Digital.

- DUAL M/S (principal/secondaire)  
Le son de la langue principale est émis par l'enceinte avant gauche et le son de la langue secondaire est émis par l'enceinte avant droite simultanément.
- DUAL M (principal)  
Le son de la langue principale est émis.
- DUAL S (secondaire)  
Le son de la langue secondaire est émis.
- DUAL M+S (principal + secondaire)  
Le son mélangé des deux langues (principales et secondaire) est émis.

#### ■ A.V. SYNC. (synchronisation du son et de l'image)

- A.V.SYNC. Y (oui) (retard : 68 ms)  
La sortie du son est retardée pour corriger l'écart entre la sortie de l'image et celle du son.
- A.V.SYNC. N (non) (retard : 0 ms)  
La sortie du son n'est pas retardée.

#### Remarques

- Ce paramètre est utile lorsque vous utilisez un écran LCD ou plasma de grande taille ou un projecteur.
- Ce paramètre est uniquement valide lorsque vous utilisez un champ sonore sélectionné à l'aide des touche 2CH ou A.F.D.
- Ce paramètre n'est pas valide lorsque :
  - des signaux PCM 96 kHz, DTS 96/24 ou DTS 2048 sont reçus ;
  - l'ampli-tuner effectue un décodage DTS-ES Matrix 6.1.

#### ■ NAME IN (attribution de nom aux entrées)

Permet de définir le nom des entrées. Pour plus d'informations, reportez-vous à la section « Attribution de nom aux entrées » (page 68).

## Réglages de l'image

### (menu VIDEO)

Vous pouvez utiliser le menu VIDEO pour affecter l'entrée vidéo composite ou l'entrée DMPORT et attribuer un nom aux entrées. Sélectionnez « 6-VIDEO » dans les menus de l'amplificateur. Pour plus d'informations sur le réglage des paramètres, reportez-vous à la section « Navigation dans les menus » (page 40) et « Aperçu des menus » (page 41).

### Paramètres du menu VIDEO

#### ■ DMPORT V. (affectation d'une entrée vidéo DIGITAL MEDIA PORT)

Permet d'affecter l'entrée vidéo composite à l'entrée DMPORT afin de visualiser les images sur l'écran du téléviseur. Pour plus d'informations, reportez-vous à la section « Visionnage d'un appareil raccordé au moyen d'une connexion DMPORT » (page 67).

#### ■ NAME IN (attribution de nom aux entrées)

Permet de définir le nom des entrées. Pour plus d'informations, reportez-vous à la section « Attribution de nom aux entrées » (page 68).

## Réglages du système

### (menu SYSTEM)

Vous pouvez utiliser le menu SYSTEM pour définir la distance des enceintes raccordées à ce système. Sélectionnez « 7-SYSTEM » dans les menus de l'amplificateur. Pour plus d'informations sur le réglage des paramètres, reportez-vous à la section « Navigation dans les menus » (page 40) et « Aperçu des menus » (page 41).

### Paramètres du menu SYSTEM

#### ■ FRT DIST. (distance de l'enceinte avant)

Permet de régler la distance entre votre position d'écoute et les enceinte avant (A). Si les deux enceintes avant ne sont pas placées à égale distance de votre position d'écoute, réglez la distance par rapport à la distance moyenne séparant les enceintes avant.

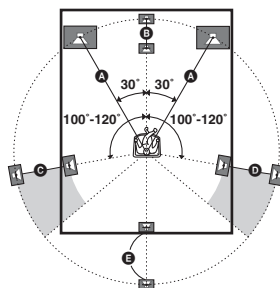

#### ■ CNT DIST. (distance de l'enceinte centrale)

Permet de régler la distance entre votre position d'écoute et l'enceinte centrale. La distance de l'enceinte centrale doit être réglée à partir d'une distance comprise entre celle de l'enceinte avant (A) et une distance de 1,5 mètres plus proche de votre position d'écoute (B).



### ■ SL DIST. (distance de l'enceinte surround gauche)

Permet de régler la distance entre votre position d'écoute et l'enceinte surround gauche. La distance de l'enceinte surround gauche doit être réglée à partir d'une distance comprise entre celle de l'enceinte avant (A) et une distance de 4,5 mètres plus proche de votre position d'écoute (C).

### ■ SR DIST. (distance de l'enceinte surround droite)

Permet de régler la distance entre votre position d'écoute et l'enceinte surround droite. La distance de l'enceinte surround droite doit être réglée à partir d'une distance comprise entre celle de l'enceinte avant (A) et une distance de 4,5 mètres plus proche de votre position d'écoute (D).

### ■ SB DIST. (distance de l'enceinte surround arrière)

Permet de régler la distance entre votre position d'écoute et l'enceinte surround arrière. La distance de l'enceinte surround arrière doit être réglée à partir d'une distance comprise entre celle de l'enceinte avant (A) et une distance de 4,5 mètres plus proche de votre position d'écoute (E).

### Conseil

L'ampli-tuner permet de saisir la position de l'enceinte en termes de distance. Toutefois, il est impossible de placer l'enceinte centrale plus loin que les enceintes avant. L'enceinte centrale ne peut pas non plus être placée à moins de 1,5 mètres des enceintes avant.

De même, les enceintes surround ne peuvent pas être placées plus loin de la position d'écoute que les enceintes avant. Elles ne peuvent pas non plus être placées à moins de 4,5 mètres de celles-ci. En effet, un positionnement incorrect de la distance des enceintes ne permet pas d'apprécier pleinement le son surround.

Notez que si la distance de l'enceinte par rapport à la position d'écoute est inférieure à la distance réelle, le son émis. Cette enceinte donne alors l'impression d'être plus loin qu'elle ne se trouve réellement. Si, par exemple, vous spécifiez pour l'enceinte centrale une distance de 1 à 2 mètres inférieure à la distance réelle, vous aurez l'impression de vous trouver « à l'intérieur » de l'écran. Si l'effet surround ne vous satisfait pas car les enceintes surround sont trop proches, vous pourrez créer un espace sonore plus vaste en spécifiant une distance inférieure à la distance réelle pour les enceintes surround.

Le réglage de ces paramètres en écoutant le son permet souvent d'obtenir un son surround bien meilleur. Tentez l'expérience !

## ■ SUR POS. (position de l'enceinte surround)

Permet de spécifier l'emplacement de vos enceintes surround pour une meilleure utilisation des effets surround avec les modes CINEMA STUDIO EX (page 54).

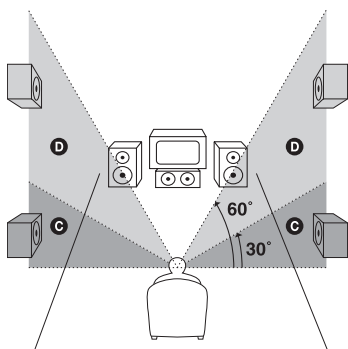
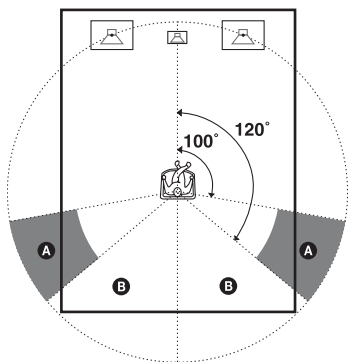

- **SIDE/LO**  
Sélectionnez cette option si vos enceintes surround sont placées dans les sections **A** et **C**.
- **SIDE/HI**  
Sélectionnez cette option si vos enceintes surround sont placées dans les sections **A** et **D**.
- **BEHD/LO**  
Sélectionnez cette option si vos enceintes surround sont placées dans les sections **B** et **C**.
- **BEHD/HI**  
Sélectionnez cette option si vos enceintes surround sont placées dans les sections **B** et **D**.

## Conseil

La position des enceintes surround est tout particulièrement destinée à l'application des modes CINEMA STUDIO EX. Pour les autres champs sonores, la position des enceintes ne joue pas un rôle essentiel.

Ces champs sonores ont été conçus en supposant que les enceintes surround sont positionnées derrière la position d'écoute, mais la représentation sonore reste cohérente même si les enceintes surround sont positionnées avec un angle plutôt ouvert. Toutefois, si les enceintes sont directement dirigées vers la position d'écoute depuis la droite et la gauche, les effets surround perdent de leur netteté si vous ne sélectionnez pas l'option « SIDE/LO » ou « SIDE/HI ».

Chaque environnement d'écoute comporte néanmoins de nombreuses variantes telles que la réflexion des murs. Il se peut donc qu'avec l'option « BEHD/HI » vous obteniez de meilleurs résultats en positionnant les enceintes au-dessus de la position d'écoute, même si elles se trouvent directement à gauche et à droite.

Même si cela doit résulter en un paramétrage différent de celui indiqué ci-dessus, nous vous recommandons d'écouter un logiciel codé surround multicanal et de choisir le paramétrage donnant la meilleure impression spatiale et assurant le mieux la cohérence entre le son des enceintes surround et celui des enceintes avant. En cas de doute, sélectionnez « BEHD/LO » ou « BEHD/HI », puis utilisez le paramètre de distance des enceintes et les réglages de niveau des enceintes pour obtenir un bon équilibrage des canaux.

## ■ DIMMER (luminosité de l'affichage)

Permet de régler la luminosité à 3 niveaux.

## Calibrage automatique des réglages appropriés (menu A. CAL)

Pour plus d'informations, reportez-vous à la section « 7 : Calibrage automatique des réglages appropriés (AUTO CALIBRATION) » (page 32).

## Utilisation du son surround

### Utilisation du son Dolby Digital et DTS surround (AUTO FORMAT DIRECT)

Le mode Auto Format Direct (A.F.D.) vous permet d'obtenir une restitution plus fidèle du son et de sélectionner le mode de décodage pour l'écoute d'un son stéréo 2 canaux comme un son multicanal.

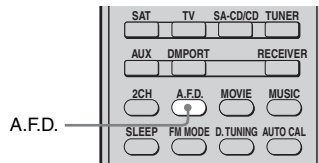

**Appuyez plusieurs fois sur A.F.D. pour sélectionner le champ sonore que vous souhaitez utiliser.**

Pour plus d'informations, reportez-vous à la section « Types de mode A.F.D. » (page 52).

## Types de mode A.F.D.

Mode de décodage	Mode A.F.D. [Afficheur]	Son multicanal après décodage	Effet
(Détection automatique)	A.F.D. AUTO [A.F.D. AUTO]	(Détection automatique)	Présente le son tel qu'il a été enregistré/décodé sans ajouter d'effet surround. Toutefois cet ampli-tuner émet un signal basse fréquence vers le caisson de graves en l'absence de signaux LFE.
Dolby Pro Logic	PRO LOGIC [DOLBY PL]	4 canaux	Le décodage Dolby Pro Logic est exécuté. La source enregistrée au format 2 canaux est décodée sur 4.1 canaux.
Dolby Pro Logic II	PRO LOGIC II MOVIE [PLII MV]	5 canaux	Le décodage Dolby Pro Logic II Movie est exécuté. Cette option est idéale pour les films encodés en Dolby Surround. Ce mode permet également de restituer le son sur 5.1 canaux pour que vous puissiez visionner des films vidéo doublés ou des films anciens.
	PRO LOGIC II MUSIC [PLII MS]	5 canaux	Le décodage Dolby Pro Logic II Music est exécuté. Cette option est idéale pour les source stéréo normales telles que les CD.
	PRO LOGIC II GAME [PLII GM]	5 canaux	Le décodage Dolby Pro Logic II Game est exécuté. Cette option est idéale pour les logiciels de jeu.
Dolby Pro Logic IIx	PRO LOGIC IIx MOVIE [PLIIX MV]	6 canaux	Le décodage Dolby Pro Logic IIx Movie est exécuté. Cette option élargit Dolby Pro Logic II Movie ou Dolby Digital 5.1 à 6.1 canaux films discrets.
	PRO LOGIC IIx MUSIC [PLIIX MS]	6 canaux	Le décodage Dolby Pro Logic IIx Music est exécuté. Cette option est idéale pour les source stéréo normales telles que les CD.
	PRO LOGIC IIx GAME [PLIIX GM]	6 canaux	Le décodage Dolby Pro Logic IIx Game est exécuté.
Neo:6	Neo:6 Cinema [NEO6 CIN]	6 canaux	Le décodage DTS Neo:6 Cinema est exécuté.
	Neo:6 Music [NEO6 MUS]	6 canaux	Le décodage DTS Neo:6 Music est exécuté. Cette option est idéale pour les source stéréo normales telles que les CD.
(Multi stéréo)	MULTI STEREO [MULTI ST.]	(Multi stéréo)	Des signaux gauche/droite 2 canaux sont émis par toutes les enceintes.

## Remarques

- DTS Neo:6 ne fonctionne pas avec le son DTS 2CH : le son est lu comme un son 2 canaux.
- Le décodage Dolby Pro Logic IIx est inopérant pour les signaux au format DTS ou pour les signaux avec une fréquence d'échantillonnage de plus de 48 kHz.

## Conseil

Lorsqu'un signal multicanal est entré, seul le décodage Dolby Pro Logic IIx est opérant. Si vous sélectionnez un mode de décodage autre qu'un Dolby Pro Logic IIx, un son multicanal (encodé) est émis.

## Sélection d'un champ sonore pré-programmé

Vous pouvez bénéficier du son surround en sélectionnant simplement l'un des champs sonores pré-programmés de l'ampli-tuner. Ils vous permettent de recréer le son saisissant et puissant d'une salle de cinéma ou de concert chez vous.

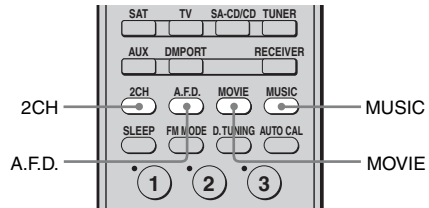

**Appuyez plusieurs fois sur MOVIE pour sélectionner un champ sonore adapté aux films ou appuyez plusieurs fois sur MUSIC pour sélectionner un champ sonore adapté à la musique.**

Pour plus d'informations, reportez-vous à la section « Types de champs sonores disponibles » (page 54).

## Types de champs sonores disponibles

Champ sonore pour	Champ sonore [Afficheur]	Effet
Film	CINEMA STUDIO EX A <b>DCS</b> [C.ST.EX A]	Restitue les caractéristiques sonores du studio de production cinématographique « Cary Grant Theater » de Sony Pictures Entertainment. Il s'agit d'un mode standard parfaitement adapté à presque tous les types de films.
	CINEMA STUDIO EX B <b>DCS</b> [C.ST.EX B]	Restitue les caractéristiques sonores du studio de production cinématographique « Kim Novak Theater » de Sony Pictures Entertainment. Ce mode est idéal pour les films de science-fiction ou d'action comportant de nombreux effets sonores.
	CINEMA STUDIO EX C <b>DCS</b> [C.ST.EX C]	Restitue les caractéristiques sonores du plateau de sonorisation de Sony Pictures Entertainment. Ce mode convient idéalement aux comédies musicales ou films avec de la musique orchestrale sur la bande son.
Musique	PORTABLE AUDIO [PORTABLE]	Permet de reproduire une image sonore plus nette à partir d'un appareil audio portable. Ce mode est idéal pour les MP3 et autres formats de musique compressée.
	HALL [HALL]	Restitue l'acoustique d'une salle de concert normale.
	JAZZ CLUB [JAZZ]	Restitue l'acoustique d'un club de jazz.
	LIVE CONCERT [CONCERT]	Restitue l'acoustique d'une salle de concert live de 300 sièges.
Casque	HEADPHONE 2CH [HP 2CH]	Ce mode est sélectionné automatiquement si vous utilisez un casque lorsque le mode 2CH STEREO (page 56)/mode A.F.D. (page 52) est sélectionné. Les sources stéréo 2 canaux standard ne sont soumises à aucun traitement du champ sonore et les formats surround multicanal sont réduits à 2 canaux.
	HEADPHONE THEATER <b>DCS</b> [HP THEA]	Ce mode est sélectionné automatiquement si vous utilisez un casque lorsque le champ sonore pour un film/de la musique est sélectionné. Cela vous permet de bénéficier d'un environnement similaire à un cinéma tout en écoutant avec un casque.

## A propos du DCS (son cinéma numérique)

Les champs sonores avec le logo **DCS** utilisent la technologie DCS.

DCS est une technologie de reproduction du son unique pour le Home Theater développé par Sony en coopération avec Sony Pictures Entertainment, vous permettant de recréer le son saisissant et puissant d'une salle de cinéma chez vous. Grâce à la technologie « Digital Cinema Sound » développée en intégrant un DSP (Digital signal processor) et des données mesurées, le champ sonore idéal voulu par les réalisateurs peut être reproduit chez vous.

## A propos des modes CINEMA STUDIO EX

Les modes CINEMA STUDIO EX sont appropriés pour regarder des DVD comportant des images animées (etc.), avec des effets surround multicanal. Vous pouvez restituer les caractéristiques sonores du studio de doublage de Sony Pictures Entertainment chez vous.

Les modes CINEMA STUDIO EX se composent de trois éléments.

- Virtual Multi Dimension (son virtuel multidimensionnel)  
Crée 5 séries d'enceintes virtuelles à partir d'une seule paire d'enceintes surround réelle.
- Screen Depth Matching (augmentation de la profondeur de l'écran)  
Donne l'impression que le son vient de l'intérieur de l'écran, comme dans les cinémas.
- Cinema Studio Reverberation (réverbération d'un studio de cinéma)  
Restitue le type de réverbération propre aux cinémas.



Les modes CINEMA STUDIO EX intègrent ces trois éléments simultanément.

## Remarques

- Les effets des enceintes virtuelles risquent d'augmenter les parasites dans le signal de lecture.
- Lorsque vous écoutez un contenu dont les champs sonores utilisent les enceintes virtuelles, aucun son provenant directement des enceintes surround ne sera audible.
- Cette fonction est inopérante avec les signaux dont la fréquence d'échantillonnage est supérieure à 48 kHz.
- Le mode de décodage surround arrière ne fonctionne pas lorsqu'un champ sonore pour un film ou de la musique est sélectionné (page 45).

## Conseil

Vous pouvez identifier le format d'encodage d'un logiciel DVD, etc. en regardant le logo imprimé sur l'emballage.

-  : disques Dolby Digital
-  : programmes encodés en Dolby Surround
-  : programmes encodés en DTS Digital Surround

## Pour désactiver l'effet surround pour un film/de la musique

Appuyez sur 2CH pour sélectionner « 2CH ST. » ou appuyez plusieurs fois sur A.F.D. pour sélectionner « A.F.D. AUTO ».

## Utilisation des enceintes avant et du caisson de graves uniquement (2CH STEREO)

Dans ce mode, l'ampli-tuner transmet le son uniquement à partir des enceintes avant gauche et droite et du caisson de graves. Lorsque des formats surround multicanal sont émis, les signaux de sortie sont ramenés à 2 canaux avec des fréquences graves émises par le caisson de graves.

Lors de la réception de sources stéréo 2 canaux standard, le circuit de redirection des graves de l'ampli-tuner est activé. Les fréquences graves du canal avant seront émises par le caisson de graves.

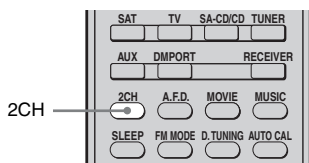

**Appuyez sur 2CH.**

## Rétablissement des champs sonores aux réglages initiaux

Pour ce faire, veuillez à utiliser les touches de l'ampli-tuner.

**1,2**

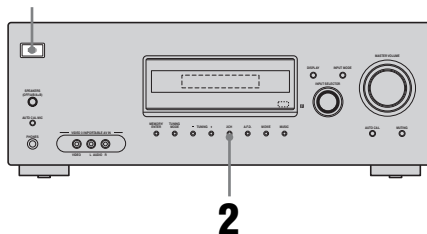

**1 Appuyez sur I/O pour éteindre l'ampli-tuner.**

**2 Tout en maintenant 2CH enfoncé, appuyez sur I/O.**

« S.F. CLR. » apparaît dans l'afficheur et tous les champs sonores sont réinitialisés à leur réglage initial.



# Ecoute d'une radio FM/AM

Vous pouvez écouter des émissions FM et AM par l'intermédiaire du tuner intégré. Avant l'utilisation, assurez-vous que les antennes FM et AM ont été raccordées à l'ampli-tuner (page 29).

### Conseil

L'intervalle de sélection pour la sélection directe diffère selon le code géographique, comme indiqué dans le tableau ci-dessous. Pour plus d'informations sur les codes géographiques, reportez-vous à la page 3.

Code géographique	FM	AM
CEL, CEK	50 kHz	9 kHz

## Sélection automatique

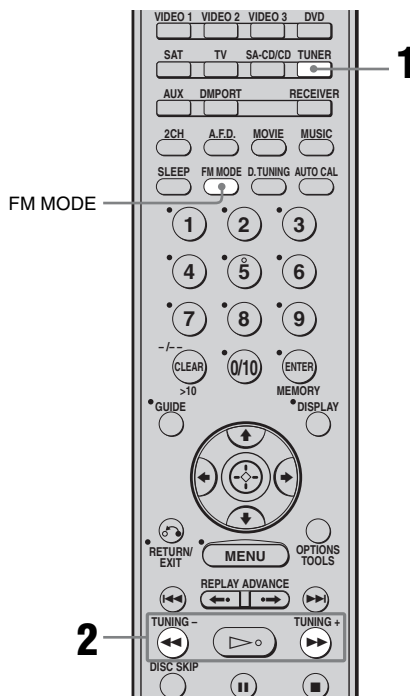

- 1 Appuyez plusieurs fois sur TUNER pour sélectionner la bande FM ou AM.**
- 2 Appuyez sur TUNING + ou TUNING -.**

Appuyez sur TUNING + pour effectuer un balayage vers les fréquences supérieures ; appuyez sur TUNING - pour effectuer un balayage vers les fréquences inférieures. L'ampli-tuner cesse le balayage dès qu'une station est reçue.

## Utilisation des commandes sur l'ampli-tuner

- 1 Tournez INPUT SELECTOR pour sélectionner la bande FM ou AM.
- 2 Appuyez plusieurs fois sur TUNING MODE pour sélectionner « AUTO T. ».
- 3 Appuyez sur TUNING + ou TUNING -.

## Si la réception FM stéréo est mauvaise

Si la réception stéréo FM est mauvaise et que « ST » clignote sur l'afficheur, passez en mode mono pour réduire la distorsion du son.

- Pour sélectionner un son monaural, vous pouvez
  - appuyer plusieurs fois sur FM MODE jusqu'à ce que l'indicateur « MONO » s'allume sur l'afficheur ;
  - régler « FM MODE » sur « FM MONO » dans le menu TUNER (page 41).
- Pour revenir en mode stéréo, vous pouvez
  - appuyer plusieurs fois sur FM MODE jusqu'à ce que l'indicateur « MONO » de l'afficheur s'éteigne ;
  - régler « FM MODE » sur « FM AUTO » dans le menu TUNER (page 41).

## Sélection directe

Vous pouvez saisir la fréquence d'une station directement à l'aide des touches numériques.

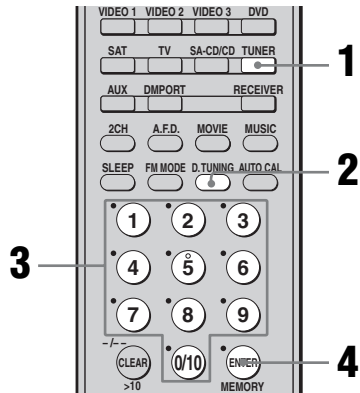

### 1 Appuyez plusieurs fois sur TUNER pour sélectionner la bande FM ou AM.

Vous pouvez également utiliser INPUT SELECTOR sur l'ampli-tuner.

### 2 Appuyez sur D.TUNING.

### 3 Appuyez sur les touches numériques pour indiquer la fréquence.

Exemple 1 : FM 102,50 MHz

Sélectionnez 1 → 0 → 2 → 5 → 0

Exemple 2 : AM 1 350 kHz

Sélectionnez 1 → 3 → 5 → 0

### 4 Appuyez sur ENTER.

Vous pouvez également utiliser MEMORY/ENTER sur l'ampli-tuner.

### Conseil

Si vous sélectionnez une station AM, ajustez la direction de l'antenne cadre AM pour une réception optimale.

## Si vous ne parvenez pas à régler la station de votre choix

Vérifiez si vous avez bien saisi la fréquence correcte. Si la fréquence est incorrecte, répétez les étapes 2 à 4. Si vous ne parvenez toujours pas à régler une station, c'est que la fréquence n'est pas utilisée dans votre région.

## Préréglage des stations de radio

Vous pouvez prérégler jusqu'à 30 stations FM et 30 stations AM. Vous pouvez ensuite facilement sélectionner les stations que vous écoutez souvent.

### Préréglage des stations de radio

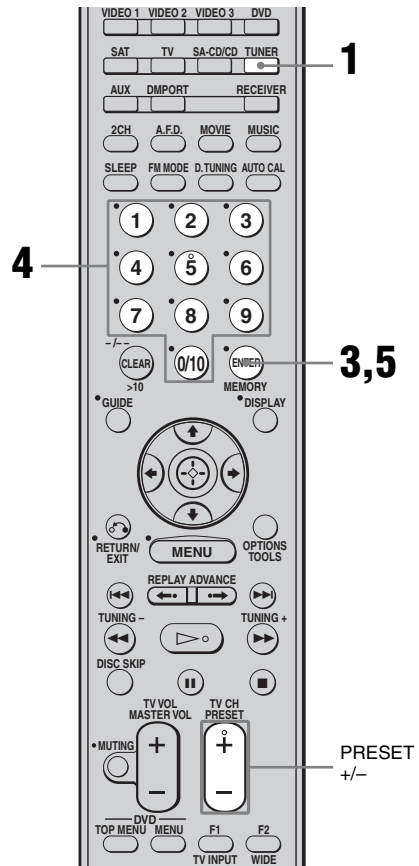

Opérations du tuner

# 1 Appuyez plusieurs fois sur TUNER pour sélectionner la bande FM ou AM.

Vous pouvez également utiliser INPUT SELECTOR sur l'ampli-tuner.

# 2 Sélectionnez la station que vous souhaitez prérégler à l'aide de la sélection automatique (page 57) ou de la sélection directe (page 58).

Changez le mode de réception FM, si nécessaire (page 58).

# 3 Appuyez sur MEMORY.

Vous pouvez également utiliser MEMORY/ENTER sur l'ampli-tuner. « MEMORY » s'affiche pendant quelques secondes. Effectuez les étapes 4 et 5 avant que « MEMORY » disparaisse.

# 4 Appuyez sur les touches numériques pour sélectionner un numéro de préréglage.

Vous pouvez également appuyer sur PRESET + ou PRESET - pour sélectionner un numéro préréglé. Si « MEMORY » s'éteint avant que vous n'ayez sélectionné le numéro de préréglage, recommencez à partir de l'étape 3.

# 5 Appuyez sur ENTER.

Vous pouvez également utiliser MEMORY/ENTER sur l'ampli-tuner. La station est mémorisée sur le numéro sélectionné.

Si l'indication « MEMORY » s'éteint avant que vous n'ayez appuyé sur ENTER, recommencez à partir de l'étape 3.

# 6 Répétez les étapes 1 à 5 pour préréglage une autre station.

## Sélection de stations préréglées

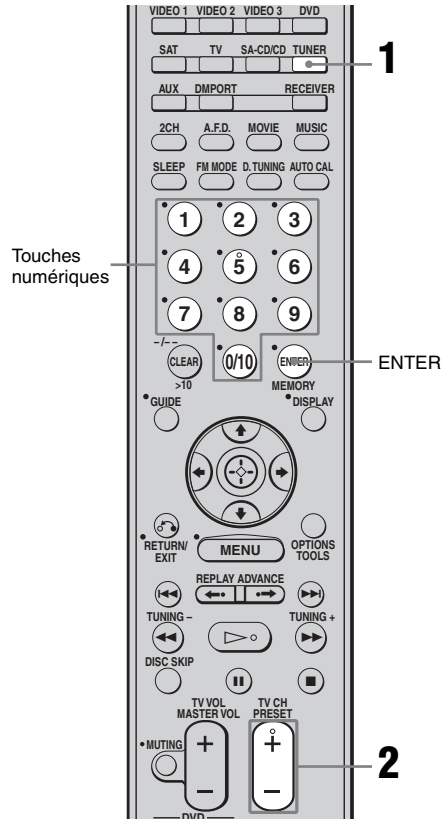

# 1 Appuyez plusieurs fois sur TUNER pour sélectionner la bande FM ou AM.

## 2 Appuyez plusieurs fois sur PRESET + ou PRESET – pour sélectionner la station préréglée de votre choix.

Chaque fois que vous appuyez sur cette touche, les stations préréglées sont sélectionnées comme suit :

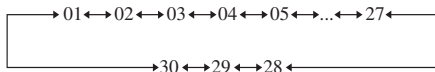

Vous pouvez également appuyer sur les touches numériques pour sélectionner la station préréglée de votre choix. Appuyez ensuite sur ENTER pour valider la sélection.

## Utilisation des commandes sur l'ampli-tuner

- 1 Tournez INPUT SELECTOR pour sélectionner la bande FM ou AM.
- 2 Appuyez plusieurs fois sur TUNING MODE pour sélectionner « PRESET T. ».
- 3 Appuyez plusieurs fois sur TUNING + ou TUNING – pour sélectionner la station préréglée de votre choix.

## Attribution d'un nom à une station préréglée

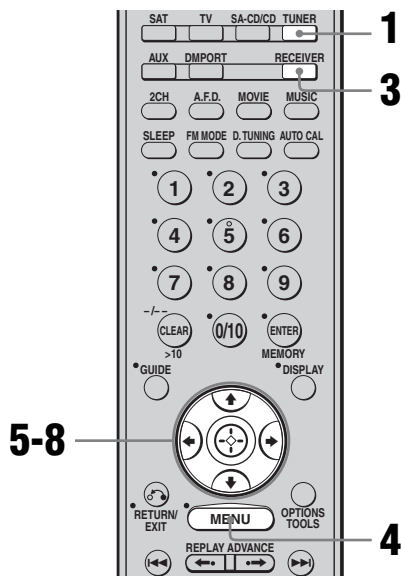

- 1 Appuyez plusieurs fois sur TUNER pour sélectionner la bande FM ou AM.  
Vous pouvez également utiliser INPUT SELECTOR sur l'ampli-tuner.
- 2 Sélectionnez la station préréglée pour laquelle vous souhaitez créer un nom d'index (page 60).
- 3 Appuyez sur RECEIVER.  
L'indicateur RECEIVER s'allume et l'ampli-tuner est activé.
- 4 Appuyez sur MENU.  
« 1-LEVEL » apparaît sur l'afficheur.
- 5 Appuyez plusieurs fois sur ↑/↓ pour sélectionner « 4-TUNER ».
- 6 Appuyez sur ↻ ou → pour accéder au menu.

**7** Appuyez plusieurs fois sur **▲/▼** pour sélectionner « NAME IN ».

**8** Appuyez sur **⊕** ou **➔** pour accéder au paramètre.

Le curseur clignote et vous pouvez sélectionner un caractère. Suivez la procédure indiquée dans la section « Création d'un nom d'index » ci-dessous.

### Création d'un nom d'index

**1** Utilisez les touches **▲/▼/◀/▶** pour créer un nom d'index.

Appuyez sur **▲/▼** pour sélectionner un caractère, puis appuyez sur **◀/▶** pour déplacer le curseur vers la position suivante.

#### En cas d'erreur

Appuyez sur **◀/▶** jusqu'à ce que le caractère que vous souhaitez modifier clignote, puis appuyez sur **▲/▼** pour sélectionner le caractère correct.

#### Conseils

- Vous pouvez sélectionner le type de caractère de la façon suivante en appuyant sur **▲/▼**.  
Alphabet (majuscule) → Nombres → Symboles
- Pour saisir un espace, vous pouvez :
  - appuyer plusieurs fois de suite sur **▲/▼** jusqu'à ce qu'un espace apparaisse dans l'afficheur,
  - appuyer sur **➔** sans saisir de caractère.

**2** Appuyez sur **⊕** pour saisir le nom.

Le nom saisi est enregistré.

#### Remarque

Lorsque vous attribuez un nom à une station RDS et que vous sélectionnez cette station, le nom du service de programme (Program Service) s'affiche au lieu de celui que vous avez spécifié. (Vous ne pouvez pas changer le nom du service (Program Service). Il écrase automatiquement le nom que vous avez spécifié.)

## Utilisation de la fonction RDS (système de données radiodiffusées)

Cet ampli-tuner vous permet d'utiliser la fonction RDS (Radio Data System = Système de radiodiffusion de données), permettant aux stations de radio d'envoyer un certain nombre d'informations codées avec le signal audible de l'émission. Vous pouvez afficher les informations RDS.

#### Remarques

- RDS fonctionne uniquement pour les stations FM.
- Toutes les stations FM ne proposent pas de service RDS et ne proposent pas non plus le même type de services. Si vous ne connaissez pas les services RDS disponibles dans votre région, consultez vos stations de radio locales pour obtenir des informations détaillées.

### Réception d'émissions RDS

**Sélectionnez simplement une station FM en utilisant la procédure de sélection directe (page 58), de sélection automatique (page 57) ou de sélection de stations préregistrées (page 60).**

Lorsque vous sélectionnez une station offrant des services RDS, l'indication « RDS » s'affiche ainsi que le nom du service.

#### Remarque

Il se peut que la fonction RDS ne fonctionne pas normalement si la station que vous avez sélectionnée n'émet pas correctement le signal RDS ou si le signal est faible.

## Affichage des informations RDS

### En cours de réception d'une station RDS, appuyez plusieurs fois sur DISPLAY sur l'ampli-tuner.

Chaque fois que vous appuyez sur cette touche, les informations RDS changent comme suit sur l'afficheur :

Nom du service de programme → Fréquence  
 → Indication du type de programme<sup>a)</sup> →  
 Indication du texte de la radio<sup>b)</sup> → Indicateur  
 de l'heure en cours (en mode 24 heures) →  
 Champ sonore actuellement appliqué

<sup>a)</sup>Type d'émission diffusée.

<sup>b)</sup>Messages texte envoyé par la station RDS.

### Remarques

- En cas d'annonce urgente par les pouvoirs publics, « ALARM » clignote sur l'afficheur.
- Lorsque le message comporte 9 caractères ou plus, il défile sur l'afficheur.
- Si une station ne propose aucun service RDS, « NO XXXX » (comme « NO TEXT ») apparaît sur l'afficheur.

## Description des types d'émission

Types d'émission	Description
NEWS	Emissions d'actualités
AFFAIRS	Emissions développant des sujets d'actualités
INFO	Emissions d'informations sur une grande variété de sujets, y compris la consommation et des conseils médicaux
SPORT	Emission sportives
EDUCATE	Emissions éducatives et instructives, conseils pratiques
DRAMA	Pièces radiophoniques et feuilletons
CULTURE	Emissions culturelles nationales ou régionales portant, par exemple sur les langues et les problèmes de société

Types d'émission	Description
SCIENCE	Emissions sur les sciences naturelles et la technologie
VARIED	Autres types d'émissions : interviews de personnalité, jeux et émissions d'humour
POP M	Musique pop et variétés
ROCK M	Musique rock
EASY M	Musique de détente
LIGHT M	Musique instrumentale, vocale et chœurs
CLASSICS	Œuvres exécutées par les grands orchestres, musique de chambre, opéra, etc.
OTHER M	Musique n'entrant dans aucune des catégories précédentes, comme le Rhythm and Blues et le Reggae
WEATHER	Météo
FINANCE	Informations financières, boursières, etc.
CHILDREN	Emissions pour enfants
SOCIAL	Emissions sur les questions de société
RELIGION	Emissions religieuses
PHONE IN	Emissions où les auditeurs expriment leur opinion par téléphone ou dans une tribune
TRAVEL	Emissions sur les voyages. Ne comprend pas les annonces recherchées par TP/TA.
LEISURE	Emissions sur des activités de loisir, comme le jardinage, la pêche, la cuisine, etc.
JAZZ	Emissions de musique de jazz
COUNTRY	Emissions de musique Country
NATION M	Emissions de musique traditionnelle nationale ou régionale
OLDIES	Emissions de vieux succès
FOLK M	Emissions de musique folk
DOCUMENT	Enquêtes
NONE	Toutes autres émissions non définies ci-dessus

# Pour passer du son analogique au son numérique et vice versa (INPUT MODE)

Vous pouvez sélectionner le réglage du mode d'entrée audio lorsque vous raccordez des appareils aux prises d'entrée audio numériques et analogiques de l'ampli-tuner.

## 1 Tournez INPUT SELECTOR de l'ampli-tuner pour sélectionner l'entrée.

Vous pouvez également utiliser les touches d'entrée de la télécommande.

## 2 Appuyez plusieurs fois sur INPUT MODE de l'ampli-tuner pour sélectionner le mode d'entrée audio.

Le mode d'entrée audio sélectionné apparaît sur l'afficheur.

## Modes d'entrée audio

### ■ AUTO IN

Donne la priorité aux signaux audio numériques en cas de raccordement à la fois numériques et analogiques. En l'absence de signaux audio numériques, les signaux audio analogiques sont sélectionnés.

### ■ COAX IN

Spécifie les signaux audio numériques émis vers la prise DIGITAL COAXIAL.

### ■ OPT IN

Spécifie les signaux audio numériques émis vers la prise DIGITAL OPTICAL.

### ■ ANALOG

Spécifie les signaux audio analogiques émis vers les prises AUDIO IN (L/R).

### Remarque

Il est possible que certains modes d'entrée audio ne puissent pas être réglés selon l'entrée.



# Utilisation du DIGITAL MEDIA PORT (DMPORT)

Le DIGITAL MEDIA PORT (DMPORT) vous permet de bénéficier de sons provenant d'un système en réseau, tel qu'une source audio portable ou un ordinateur.

En raccordant un adaptateur DIGITAL MEDIA PORT (non fourni), vous pouvez obtenir du son à partir de l'appareil raccordé à l'ampli-tuner.

Pour obtenir plus de détails, reportez-vous au mode d'emploi fourni avec l'adaptateur DIGITAL MEDIA PORT.

## Remarques

- Ne raccordez pas un adaptateur autre que le DIGITAL MEDIA PORT.
- Ne raccordez pas et ne débranchez pas l'adaptateur DIGITAL MEDIA PORT lorsque l'ampli-tuner est sous tension.
- Selon l'adaptateur DIGITAL MEDIA PORT, il peut s'avérer impossible d'émettre des vidéos.
- Les adaptateurs DIGITAL MEDIA PORT sont disponibles dans le commerce selon les régions.

## Raccordement de l'adaptateur DIGITAL MEDIA PORT

Vous pouvez écouter le son d'un appareil raccordé à la prise DMPORT de l'ampli-tuner au moyen de l'adaptateur DIGITAL MEDIA PORT.

Vous pouvez également visualiser les images sur l'écran du téléviseur en raccordant la sortie vidéo de l'adaptateur DIGITAL MEDIA PORT à l'ampli-tuner.

Pour visualiser des images, passez à « Visionnage d'un appareil raccordé au moyen d'une connexion DMPORT », page 67.

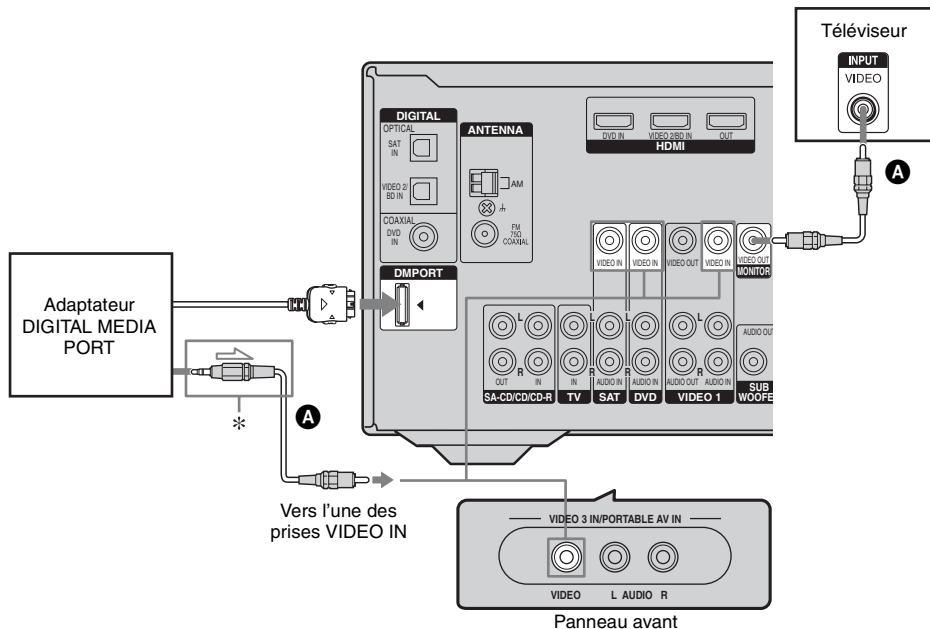

\* Le type de connecteur dépend de l'adaptateur DIGITAL MEDIA PORT.

Pour obtenir plus de détails, reportez-vous au mode d'emploi fourni avec l'adaptateur DIGITAL MEDIA PORT.

**A** Cordon vidéo (non fourni)

## Pour retirer l'adaptateur DIGITAL MEDIA PORT de la prise DMPORT

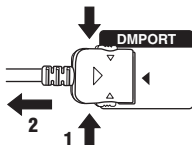

Appuyez sur les deux côtés du connecteur et maintenez la pression, puis sortez le connecteur.

## Remarques

- Lorsque vous raccordez l'adaptateur DIGITAL MEDIA PORT, insérez bien le connecteur avec le côté portant la flèche face à la flèche de la prise DMPORT.
- Veillez à effectuer les raccordements DMPORT correctement et insérez le connecteur bien droit.
- Etant donné que le connecteur de l'adaptateur DIGITAL MEDIA PORT est fragile, manipulez-le avec précaution lorsque vous installez ou déplacez l'ampli-tuner.

## Ecoute d'un appareil raccordé au moyen d'une connexion DMPORT

### 1 Appuyez sur DMPORT.

Vous pouvez également utiliser le bouton INPUT SELECTOR de l'ampli-tuner pour sélectionner « DMPORT ».

### 2 Lancez la lecture sur l'appareil raccordé.

Le son est lu sur l'ampli-tuner. Pour obtenir plus de détails, reportez-vous au mode d'emploi fourni avec l'adaptateur DIGITAL MEDIA PORT.

## Visionnage d'un appareil raccordé au moyen d'une connexion DMPORT

Vous devez affecter l'entrée vidéo composite à l'entrée DMPORT de sorte à visualiser les images sur l'écran du téléviseur.

### 1 Appuyez sur RECEIVER.

L'indicateur RECEIVER s'allume et l'ampli-tuner est activé.

### 2 Appuyez sur MENU.

« 1-LEVEL » apparaît sur l'afficheur.

### 3 Appuyez plusieurs fois sur pour sélectionner « 6-VIDEO ».

### 4 Appuyez sur ou pour accéder au menu.

### 5 Appuyez plusieurs fois sur pour sélectionner « DMPORT V. ».

### 6 Appuyez sur ou pour accéder au paramètre.

### 7 Appuyez plusieurs fois sur pour sélectionner l'entrée vidéo composite que vous souhaitez affecter à l'entrée DMPORT.

Réglage initial: -NONE

Les entrées vidéo composites VIDEO 1, VIDEO 3, DVD et SAT peuvent être affectées.

Par exemple, sélectionnez « -VIDEO 1 ». Lorsque vous appuyez sur DMPORT, les images provenant de l'appareil raccordé à la prise VIDEO 1 VIDEO IN au moyen de l'adaptateur DIGITAL MEDIA PORT apparaissent à l'écran du téléviseur.

## Pour revenir à l'affichage précédent

Appuyez sur .

## Remarques

- Selon le type d'adaptateur DIGITAL MEDIA PORT, vous pouvez commander l'appareil raccordé à l'aide de la télécommande. Pour obtenir plus de détails sur le fonctionnement de touche de télécommande, reportez-vous à la page 10.
- Vérifiez que vous avez effectué le raccordement vidéo avec l'ampli-tuner au moyen de l'adaptateur DIGITAL MEDIA PORT (page 66).
- Vérifiez que vous avez raccordé la prise MONITOR OUT de l'ampli-tuner au téléviseur (page 66).
- Selon l'adaptateur DIGITAL MEDIA PORT, il peut s'avérer impossible d'émettre des vidéos.

## Conseil

Lorsque vous écoutez des fichiers MP3 ou un autre type de musique compressée à l'aide d'une source audio portable, vous pouvez améliorer le son.

Appuyez plusieurs fois sur MUSIC pour sélectionner « PORTABLE » (page 53).

## Attribution de nom aux entrées

Vous pouvez saisir un nom comportant jusqu'à 8 caractères pour les entrées et l'afficher sur l'afficheur de l'ampli-tuner. Cette fonction est pratique pour nommer les prises avec les noms des appareils raccordés.

### 1 Appuyez sur la touche d'entrée correspondant à l'entrée pour laquelle vous souhaitez créer un nom d'index.

Vous pouvez également utiliser INPUT SELECTOR sur l'ampli-tuner.

### 2 Appuyez sur RECEIVER.

L'indicateur RECEIVER s'allume et l'ampli-tuner est activé.

### 3 Appuyez sur MENU.

« 1-LEVEL » apparaît sur l'afficheur.

### 4 Appuyez plusieurs fois sur $\uparrow/\downarrow$ pour sélectionner « 5-AUDIO » ou « 6-VIDEO ».

### 5 Appuyez sur ou $\rightarrow$ pour accéder au menu.

### 6 Appuyez sur $\uparrow/\downarrow$ pour sélectionner « NAME IN ».

### 7 Appuyez sur ou $\rightarrow$ pour accéder au paramètre.

Le curseur clignote et vous pouvez sélectionner un caractère. Suivez la procédure indiquée dans la section « Création d'un nom d'index » (page 62).

## Changement des informations sur l'afficheur

Vous pouvez vérifier le champ sonore, etc., en changeant les informations sur l'afficheur. Pour ce faire, veuillez à utiliser les touches de l'ampli-tuner.

### Appuyez plusieurs fois sur DISPLAY.

Chaque fois que vous appuyez sur cette touche, les informations changent comme suit.

### Toutes les entrées sauf la bande FM et AM

Nom d'index de l'entrée<sup>a)</sup> → Entrée sélectionnée → Champ sonore actuellement appliqué

### Bande FM et AM

Nom du service de programme<sup>b)</sup> ou nom de la station préréglée<sup>a)</sup> → Fréquence → Indication du type de programme<sup>b)</sup> → Indication du texte de la radio<sup>b)</sup> → Indication de l'heure (en mode 24 heures)<sup>b)</sup> → Champ sonore actuellement appliqué

<sup>a)</sup> Le nom d'index ne s'affiche que lorsque vous avez attribué un nom à l'entrée ou à la station préréglée (pages 61, 68). Le nom d'index ne s'affiche pas si seuls des caractères « espace » ont été saisis ou s'il est identique au nom d'entrée.

<sup>b)</sup> En cours de réception RDS uniquement (page 62).

### Remarque

Il est possible que certains caractères ou signes ne s'affichent pas pour certaines langues.

## Utilisation de la minuterie d'arrêt

Vous pouvez programmer l'ampli-tuner pour qu'il s'éteigne automatiquement à l'heure spécifiée.

### Appuyez plusieurs fois sur SLEEP lorsque l'appareil est sous tension.

Chaque fois que vous appuyez sur cette touche, les informations changent comme suit sur l'afficheur :

2-00-00 → 1-30-00 → 1-00-00 → 0-30-00  
→ OFF

Lorsque la minuterie d'arrêt est activée, l'afficheur devient plus sombre.

### Remarque

Si vous appuyez sur l'une des touches de la télécommande ou de l'ampli-tuner après que l'afficheur soit devenu plus sombre, il s'éclaire. Après un moment, l'afficheur redevient plus sombre si aucune touche n'est activée.

### Conseil

Pour vérifier le temps restant avant que l'ampli-tuner ne s'éteigne, appuyez sur SLEEP. Le temps restant apparaît sur l'afficheur. Si vous appuyez de nouveau sur SLEEP, la minuterie d'arrêt est désactivée.

## Enregistrement à l'aide de l'ampli-tuner

### Enregistrement sur un CD-R

Vous pouvez effectuer un enregistrement sur un CD-R en utilisant l'ampli-tuner. Reportez-vous au mode d'emploi fourni avec l'enregistreur CD.

#### 1 Appuyez sur l'une des touches d'entrée pour sélectionner l'appareil de lecture.

Vous pouvez également utiliser INPUT SELECTOR sur l'ampli-tuner.

#### 2 Préparez l'appareil pour la lecture.

Par exemple, réglez la station de radio que vous souhaitez enregistrer (page 57).

#### 3 Préparez l'appareil pour l'enregistrement.

Insérez un CD-R vierge, dans l'enregistreur CD et réglez le niveau d'enregistrement.

#### 4 Commencez l'enregistrement sur l'appareil enregistreur, puis lancez la lecture sur l'appareil de lecture.

### Remarque

Les réglages du son n'affectent pas le signal émis par les prises SA-CD/CD/CD-R OUT.

## Enregistrement sur un support d'enregistrement

Vous pouvez enregistrer à partir d'un appareil vidéo à l'aide de l'ampli-tuner. Reportez-vous au mode d'emploi fourni avec l'appareil enregistreur.

### **1 Appuyez sur l'une des touches d'entrée pour sélectionner l'appareil de lecture.**

Vous pouvez également utiliser INPUT SELECTOR sur l'ampli-tuner.

### **2 Préparez l'appareil pour la lecture.**

Insérez, par exemple, la cassette vidéo que vous souhaitez copier dans le magnétoscope.

### **3 Préparez l'appareil pour l'enregistrement.**

Insérez une cassette vidéo vierge, etc., dans l'appareil enregistreur (VIDEO 1) pour l'enregistrement.

### **4 Lancez l'enregistrement sur l'appareil enregistreur, puis lancez la lecture sur l'appareil de lecture.**

#### Remarques

- Certaines sources comportent des signaux de protection contre la copie qui empêchent l'enregistrement. Vous ne pouvez alors pas enregistrer depuis la source.
- Lorsque l'entrée DMPORT est sélectionnée et que vous avez affecté l'entrée VIDEO 1 à l'entrée DMPORT, aucun signal vidéo n'est émis par la prise VIDEO 1 VIDEO OUT.

## Utilisation de la télécommande

### Programmation de la télécommande

Vous pouvez programmer la télécommande pour qu'elle commande des appareils d'une marque autre que Sony en modifiant le code. Une fois que les signaux de commande sont mémorisés, vous pouvez utiliser ces appareils en tant qu'éléments de votre système. En outre, vous pouvez également programmer la télécommande des appareils Sony que la télécommande ne peut commander. Notez que la télécommande peut uniquement commander les appareils acceptant les signaux de commande infrarouges sans fil.

#### **1 Appuyez sur RM SET UP.**

Le témoin RM SET UP clignote lentement.

#### **2 Appuyez sur la touche d'entrée pour sélectionner l'appareil que vous souhaitez commander.**

Par exemple, si vous souhaitez commander un lecteur CD, appuyez sur SA-CD/CD.

Le témoin RM SET UP s'allume.

### 3 Appuyez sur les touches numériques afin de saisir le code numérique (ou l'un des codes s'il en existe plusieurs) correspondant à l'appareil et au fabricant de l'appareil que vous souhaitez commander (excepté les téléviseurs).

Reportez-vous aux tableaux de la page 72–75 pour obtenir plus d'informations sur le(s) code(s) numérique(s) correspondant à l'appareil et à son fabricant (le premier chiffre et les deux derniers chiffres du code numérique correspondent respectivement à la catégorie et au code du fabricant).

### 4 Appuyez sur ENTER.

Une fois que le code numérique a été vérifié, le témoin RM SET UP clignote lentement deux fois et la télécommande quitte automatiquement le mode de programmation.

### 5 Répétez les étapes 1 à 4 pour commander d'autres appareils.

#### Remarques

- Le témoin s'éteint lorsque qu'une touche correcte est enfoncée.
- A l'étape 2, si plusieurs touches d'entrée sont enfoncées, seule la dernière touche enfoncée est prise en compte.
- A l'étape 2, si vous appuyez sur TUNER, vous pouvez uniquement programmer la touche pour commander un tuner (page 75).
- A l'étape 3, si une touche d'entrée est enfoncée, la nouvelle entrée est sélectionnée et la procédure de programmation revient au début de l'étape 3.
- Pour les codes numériques, seuls les trois derniers nombres saisis sont valides.

### Programmation de la télécommande pour un téléviseur

- 1 Appuyez sur RM SET UP.  
Le témoin RM SET UP clignote lentement.
- 2 Appuyez sur TV.
- 3 Appuyez sur les touches numériques afin de saisir le code numérique (ou l'un des codes s'il en existe plusieurs) correspondant au téléviseur. Pour plus d'informations, reportez-vous à la page 73.
- 4 Appuyez sur ENTER.  
Une fois que le code numérique a été vérifié, le témoin RM SET UP clignote lentement deux fois et la télécommande quitte automatiquement le mode de programmation.

### Annulation de la programmation

Appuyez sur RM SET UP pendant l'une des étapes. Le témoin RM SET UP clignote 5 fois rapidement. La télécommande quitte automatiquement le mode de programmation.

### Activation de l'entrée après la programmation

Appuyez sur la touche programmée pour activer l'entrée de votre choix.

### Si la programmation ne fonctionne pas, vérifiez les éléments suivants :

- Si le témoin ne s'allume pas à l'étape 1, les piles sont faibles. Remplacez les deux piles.
- Si le témoin clignote 5 fois de suite rapidement pendant que vous saisissez le code numérique, une erreur s'est produite. Recommencez à l'étape 1.

### Effacement de la mémoire de la télécommande

Pour annuler tous les programmes, suivez la procédure ci-dessous pour réinitialiser la télécommande aux réglages par défaut.

**Tout en maintenant MASTER VOL – enfoncée, appuyez sur I/⏻ et maintenez la pression, puis appuyez sur AV I/⏻.**

Le témoin clignote 3 fois, puis s'éteint.

## Codes numériques correspondant à l'appareil et à son fabricant

Utilisez les codes numériques figurant dans les tableaux ci-dessous pour commander des appareils d'une marque autre que Sony et les appareils Sony que la télécommande ne peut pas normalement commander. Etant donné que le signal de télécommande accepté par un appareil varie selon les modèles et l'année de l'appareil, plusieurs codes numériques peuvent être affectés à un appareil. Si vous ne parvenez pas à programmer votre télécommande à l'aide de l'un des codes, essayez l'un des autres codes.

### Remarques

- Les codes numériques sont basés sur les informations les plus récentes disponibles pour chaque marque. Toutefois, il se peut que votre appareil ne réagisse pas à certains ou même à tous les codes.
- Il se peut que toutes les touches d'entrée de cette télécommande ne fonctionnent pas lorsque vous l'utilisez avec un appareil donné.

## Pour commander un lecteur CD

Fabricant	Code(s)
SONY	101, 102, 103
DENON	104, 123
JVC	105, 106, 107
KENWOOD	108, 109, 110
MAGNAVOX	111, 116
MARANTZ	116
ONKYO	112, 113, 114
PANASONIC	115
PHILIPS	116
PIONEER	117
TECHNICS	115, 118, 119
YAMAHA	120, 121, 122

## Pour commander une platine DAT

Fabricant	Code(s)
SONY	203
PIONEER	219

## Pour commander une platine MD

Fabricant	Code(s)
SONY	301
DENON	302
JVC	303
KENWOOD	304

## Pour commander une platine cassette

Fabricant	Code(s)
SONY	201, 202
DENON	204, 205
KENWOOD	206, 207, 208, 209
NAKAMICHI	210
PANASONIC	216
PHILIPS	211, 212
PIONEER	213, 214
TECHNICS	215, 216
YAMAHA	217, 218

## Pour commander un lecteur LD

Fabricant	Code(s)
SONY	601, 602, 603
PIONEER	606

## Pour commander un lecteur CD vidéo

Fabricant	Code(s)
SONY	605



## Pour commander un magnéscope

Fabricant	Code(s)
SONY	701, 702, 703, 704, 705, 706
AIWA*	710, 750, 757, 758
AKAI	707, 708, 709, 759
BLAUPUNKT	740
EMERSON	711, 712, 713, 714, 715, 716, 750
FISHER	717, 718, 719, 720
GENERAL ELECTRIC (GE)	721, 722, 730
GOLDSTAR/LG	723, 753
GRUNDIG	724
HITACHI	722, 725, 729, 741
ITT/NOKIA	717
JVC	726, 727, 728, 736
MAGNAVOX	730, 731, 738
mitsubishi/MGA	732, 733, 734, 735
NEC	736
PANASONIC	729, 730, 737, 738, 739, 740
PHILIPS	729, 730, 731
PIONEER	729
RCA/PROSCAN	722, 729, 730, 731, 741, 747
SAMSUNG	742, 743, 744, 745
SANYO	717, 720, 746
SHARP	748, 749
TELEFUNKEN	751, 752
TOSHIBA	747, 756
ZENITH	754

\* Si un magnéscope AIWA ne fonctionne pas alors que vous avez saisi le code AIWA, saisissez plutôt le code Sony.

## Pour commander un lecteur DVD

Fabricant	Code(s)
SONY	401, 402, 403
BROKSONIC	424
DENON	405
HITACHI	416
JVC	415, 423
MITSUBISHI	419
ORITRON	417
PANASONIC	406, 408, 425
PHILIPS	407
PIONEER	409, 410
RCA	414
SAMSUNG	416, 422
TOSHIBA	404, 421
ZENITH	418, 420

## Pour commander un enregistreur DVD

Fabricant	Code(s)
SONY	403

## Pour commander un téléviseur

Fabricant	Code(s)
SONY	501, 502
AIWA	536, 539, 501
AKAI	503
AOC	503
CENTURION	566
CORONADO	517
CURTIS-MATHES	503, 551, 566, 567
DAYTRON	517, 566
DAEWOO	504, 505, 506, 507, 515, 544
FISHER	508, 545
FUNAI	548
FUJITSU	528
GOLDSTAR/LG	503, 512, 515, 517, 534, 544, 556, 568
GRUNDIG	511, 533, 534

<b>Fabricant</b>	<b>Code(s)</b>
HITACHI	513, 514, 515, 544, 557, 503, 519, 517, 571
ITT/NOKIA	521, 522
J.C.PENNY	503, 510, 566
JVC	516, 552
KMC	517
MAGNAVOX	503, 518, 544, 515, 517, 566
MARANTZ	527
mitsubishi/MGA	503, 519, 527, 544, 566, 568
NEC	503, 520, 544, 554, 517, 540, 566
NORDMENDE	530, 558
NOKIA	521, 522, 573, 575
PANASONIC	509, 524, 553, 559, 572
PHILIPS	515, 518, 557, 570, 571
PHILCO	503, 504, 514, 517, 518
PIONEER	509, 525, 526, 540, 551, 555
PORTLAND	503
QUASAR	509, 535
RADIO SHACK	503, 510, 527, 565, 567
RCA/PROSCAN	510, 523, 529, 544, 503
SAMSUNG	503, 515, 531, 532, 534, 544, 556, 557, 517, 562, 563, 566, 569
SAMPO	566
SABA	547, 537, 549, 558, 530
SANYO	508, 545, 546, 560, 567
SCOTT	503, 566
SEARS	517, 510, 508, 503, 518, 551
SHARP	535, 550, 517, 561, 565
SYLVANIA	503, 518, 566
THOMSON	530, 537, 547, 549

<b>Fabricant</b>	<b>Code(s)</b>
TOSHIBA	535, 539, 540, 541, 551
TELEFUNKEN	537, 538, 547, 549, 558, 530
TEKNIKA	517, 518, 567
WARDS	503, 517, 566
YORK	566
ZENITH	542, 543, 567
GE	509, 510, 503, 544
LOEWE	515, 534, 556

## Pour commander un tuner satellite

<b>Fabricant</b>	<b>Code(s)</b>
SONY	801, 802, 803, 804, 824, 825, 865
AMSTRAD	845, 846
BskyB	862
GENERAL ELECTRIC (GE)	866
GRUNDIG	859, 860
HUMAX	846, 847
THOMSON	857, 861, 864
PACE	848, 849, 850, 852, 862, 863, 864
PANASONIC	818, 855
PHILIPS	856, 857, 858, 859, 860, 864, 874
NOKIA	851, 853, 854, 864
RCA/PROSCAN	866, 871
BITA/HITACHI	868
HUGHES	867
JVC/EchoStar/Dish Network	873
mitsubishi	872
SAMSUNG	875
TOSHIBA	869, 870

## Informations complémentaires

## Glossaire

■ **Dolby Digital**

Technologie d'encodage/de décodage audio numérique mise au point par Dolby Laboratories, Inc. Cette technologie utilise des canaux avant (gauche/droite), central, surround (gauche/droite) et du caisson de graves. Norme audio conçue pour les DVD vidéo, elle est également connue sous le nom de « surround 5.1 canaux ». Les informations surround étant enregistrées et reproduites en stéréo, le son est restitué avec un plus grand réalisme et une plus grande présence que le son Dolby surround.

■ **Dolby Digital Surround EX**

Technologie acoustique mise au point par Dolby Laboratories, Inc. Les informations surround arrière sont matricées dans les canaux surround gauche et droit ordinaires pour permettre une restitution du son en 6.1 canaux. Ceci permet en particulier de recréer les scènes d'action avec un champ sonore plus dynamique et plus réaliste.

■ **Dolby Pro Logic II**

Cette technologie convertit le son stéréo enregistré sur 2 canaux pour une lecture en 5.1 canaux. Elle offre un mode MOVIE pour les films et un mode MUSIC pour des sources stéréo telles que la musique. Les films anciens encodés en format stéréo classique peuvent être enrichis d'un son surround 5.1 canaux.

■ **Dolby Pro Logic IIx**

Technologie pour une lecture en 7.1 canaux (ou 6.1 canaux). De même que le son encodé en Dolby Digital Surround EX, le son encodé en Dolby Digital 5.1 canaux peut être restitué en 7.1 canaux (ou 6.1 canaux). Le contenu existant enregistré en stéréo peut également être restitué en 7.1 canaux (ou 6.1 canaux).

## Pour commander un décodeur

Fabricant	Code(s)
SONY	821, 822, 823
HAMLIN/REGAL	836, 837, 838, 839, 840
JERROLD/G.I./ MOTOROLA	806, 807, 808, 809, 810, 811, 812, 813, 814, 819
JERROLD	830, 831
OAK	841, 842, 843
PANASONIC	816, 826, 832, 833, 834, 835
PHILIPS	830, 831
PIONEER	828, 829
RCA	805
SCIENTIFIC ATLANTA	815, 816, 817
TOCOM/PHILIPS	830, 831
ZENITH	826, 827

## Pour commander un tuner

Fabricant	Code(s)
SONY	002, 005

## Pour commander un enregistreur de disques Blu-ray

Fabricant	Code(s)
SONY	310, 311, 312

## Pour commander une PSX

Fabricant	Code(s)
SONY	313, 314, 315

## Pour commander un DVD/VHS COMBO

Fabricant	Code(s)
SONY	411

## Pour commander un DVD/HDD COMBO

Fabricant	Code(s)
SONY	403

## ■ Dolby Surround (Dolby Pro Logic)

Technologie de traitement du son mise au point par Dolby Laboratories, Inc. Les informations centrales et surround mono sont matricées dans deux canaux stéréo. A la lecture, le son est décodé et émis comme un son surround 4 canaux. Il s'agit de la méthode de traitement du son la plus répandue pour les DVD vidéo.

## ■ DTS 96/24

Format de signal numérique assurant un son de haute qualité. Ce format permet d'enregistrer le son avec une fréquence d'échantillonnage et un débit binaire de 96 kHz/24 bits, soit le plus haut standard existant pour les DVD vidéo. Le nombre de canaux de lecture dépend du logiciel.

## ■ DTS Digital Surround

Technologie d'encodage/de décodage audio numérique pour les salles de cinéma mise au point par DTS, Inc. Compressant moins le son que Dolby Digital, cette technologie offre une restitution du son de meilleure qualité.

## ■ DTS-ES

Format pour une lecture en 6.1 canaux avec des informations surround arrière. Deux modes sont disponibles : « Discrete 6.1 » dans lequel tous les canaux sont enregistrés séparément, et « Matrix 6.1 » dans lequel le son arrière surround est matricé dans les canaux surround gauche et droit. Ce format convient idéalement à la lecture des plages sonores des films.

## ■ DTS Neo:6

Cette technologie convertit le son stéréo enregistré sur 2 canaux pour une lecture en 6.1 canaux. Deux modes sont disponibles selon la source de lecture ou vos préférences : CINEMA pour les films et MUSIC pour des sources stéréo telles que la musique.

## ■ Fréquence d'échantillonnage

Pour pouvoir être converties en numérique, les données analogiques doivent être quantifiées. Cette opération est appelée « échantillonnage », et le nombre de fois par seconde où les données analogiques sont quantifiées est appelé « fréquence d'échantillonnage ». Les CD audio ordinaires stockent les données quantifiées à une cadence de 44 100 fois par seconde, ce qui s'exprime par une fréquence d'échantillonnage de 44,1 kHz. En règle générale, plus la fréquence d'échantillonnage est élevée, meilleure est la qualité du son.

## ■ HDMI (High-Definition Multimedia Interface)

HDMI est une interface qui prend à la fois en charge les signaux vidéo et audio sur une même connexion numérique. La connexion HDMI permet la transmission sous forme numérique de signaux vidéo standard haute définition, ainsi que des signaux audio multicanaux vers des appareils audio/vidéo, tels que des téléviseurs dotés d'une prise HDMI, sans dégradation. La norme HDMI prend en charge la protection HDCP (High-bandwidth Digital Contents Protection). Il s'agit d'une technologie de protection contre la copie intégrant une technologie d'encodage pour les signaux vidéo numériques.

## ■ Vidéo composante

Format permettant de transmettre les informations du signal vidéo en trois signaux séparés : luminance Y, chrominance Pb et chrominance Pr. Ce format assure une transmission plus fidèle d'images de haute qualité, telles que les images DVD vidéo ou HDTV. Les trois prises sont identifiées par un codage couleur vert, bleu et rouge.

## ■ Vidéo composite

Format standard de transmission des informations du signal vidéo. Le signal de luminance Y et le signal de chrominance C sont combinés et transmis ensemble.

# Précautions

## Sécurité

Si un objet ou un liquide pénètre dans le boîtier de l'ampli-tuner, débranchez l'ampli-tuner et faites-le vérifier par un technicien qualifié avant de le réutiliser.

## Sources d'alimentation

- Avant d'utiliser l'ampli-tuner, assurez-vous que sa tension de fonctionnement correspond à celle du secteur.  
La tension de fonctionnement est indiquée sur la plaque signalétique au dos de l'ampli-tuner.
- L'appareil n'est pas isolé de l'alimentation secteur tant qu'il reste branché à la prise murale, même s'il est éteint.
- Débranchez l'ampli-tuner de la prise murale si vous ne comptez pas l'utiliser pendant longtemps. Pour débrancher le cordon d'alimentation secteur, tenez-le par la fiche ; ne tirez jamais directement sur le cordon lui-même.
- Le cordon d'alimentation ne doit être remplacé que dans un centre de service après-vente qualifié.

## Accumulation de chaleur

L'ampli-tuner chauffe pendant le fonctionnement, mais ceci n'est pas une anomalie. Si vous utilisez constamment l'ampli-tuner à un volume élevé, la température sur le sommet, les côtés et le fond du boîtier augmente considérablement. Pour ne pas risquer de vous brûler, ne touchez pas le boîtier.

## Lieu d'installation

- Placez l'ampli-tuner dans un endroit bien aéré pour éviter toute accumulation de chaleur et prolonger ainsi la durée de vie de l'ampli-tuner.
- Ne placez pas l'ampli-tuner près d'une source de chaleur ou dans un endroit exposé aux rayons du soleil, à une poussière excessive ou à des chocs mécaniques.
- Ne placez rien au-dessus du boîtier qui puisse obstruer les orifices d'aération et provoquer des anomalies.
- Ne placez pas l'ampli-tuner près d'appareils, tels qu'un téléviseur, un magnétoscope ou une platine cassette. (Lorsque vous utilisez l'ampli-tuner avec un téléviseur, un magnétoscope ou une platine cassette, si vous le placez trop près de ces appareils, il pourra en résulter des bruits parasites et la qualité de l'image pourra en souffrir. Ceci est particulièrement vrai si vous utilisez une antenne intérieure. Nous vous recommandons donc d'utiliser une antenne extérieure).
- Prenez garde lorsque vous placez l'ampli-tuner ou les enceintes sur des surfaces ayant subi un traitement spécial (cire, huile, polish), car sa surface risque de se tâcher ou de se décolorer.

## Utilisation

Avant de raccorder d'autres appareils, éteignez et débranchez toujours l'ampli-tuner.

## Si vous constatez des irrégularités de couleur sur un écran de téléviseur placé à proximité

Les enceintes avant, enceinte centrale et le caisson de graves disposent d'un blindage magnétique afin de permettre leur installation à proximité d'un téléviseur. Toutefois, des irrégularités de couleur risquent d'être constatées sur certains types de téléviseurs. Etant donné que les enceintes surround ne disposent pas d'un blindage magnétique, il est recommandé d'éloigner légèrement les enceintes surround du téléviseur (page 16).

## Si vous constatez des irrégularités de couleur...

Mettez le téléviseur hors tension, puis remettez-le sous tension après 15 à 30 minutes.

## Si les irrégularités de couleur persistent...

Eloignez davantage l'enceinte du téléviseur.

## En cas d'effet Larsen

Repositionnez les enceintes ou baissez le volume de l'ampli-tuner.

## Nettoyage

Nettoyez le boîtier, le panneau et les commandes avec un chiffon doux légèrement imbibé d'une solution détergente douce. N'utilisez pas de tampons abrasifs, de poudres à récurer ou de solvants, tels que de l'alcool ou de l'essence.

Pour toute question ou tout problème concernant l'ampli-tuner, adressez-vous à votre revendeur Sony le plus proche.

# Dépannage

Si vous rencontrez l'un des problèmes suivants lors de l'utilisation de l'ampli-tuner, utilisez ce guide de dépannage pour essayer de le résoudre.

## Audio

### Aucun son n'est émis, quel que soit l'appareil sélectionné, ou le son émis est très peu audible.

- Assurez-vous que les enceintes et les appareils sont correctement raccordés.
- Assurez-vous que l'ampli-tuner et tous les appareils sont allumés.
- Assurez-vous que MASTER VOLUME n'est pas réglé sur « VOL MIN ».
- Assurez-vous que SPEAKERS (OFF/A/B/A+B) n'est pas éteint (page 31).
- Assurez-vous qu'un casque n'est pas raccordé.
- Appuyez sur MUTING pour annuler la fonction de coupure du son.
- Assurez-vous que vous avez sélectionné l'appareil adéquat avec les touches d'entrée (page 36).
- Le système de protection de l'ampli-tuner est activé. Eteignez l'ampli-tuner, résolvez le problème de court-circuit et rallumez l'appareil.

### Aucun son n'est émis depuis un appareil particulier.

- Assurez-vous que l'appareil est correctement raccordé aux prises d'entrée audio correspondantes.
- Assurez-vous que le ou les cordons utilisés pour le raccordement sont insérés à fond dans les prises de l'ampli-tuner et de l'appareil.

---

### **Aucun son n'est émis par l'une des enceintes avant.**

- Raccordez un casque d'écoute à la prise PHONES pour vérifier que le son est émis à partir du casque. Si vous n'entendez le son que d'un seul canal par le casque, il se peut que l'appareil ne soit pas correctement raccordé à l'ampli-tuner.

Assurez-vous que tous les cordons sont insérés à fond dans les prises de l'ampli-tuner et de l'appareil. Si vous entendez uniquement des deux canaux par le casque, il se peut que l'enceinte avant ne soit pas correctement raccordée à l'ampli-tuner. Vérifiez le raccordement de l'enceinte avant qui n'émet pas de son.

- Assurez-vous que vous avez raccordé les deux prises L et R d'un appareil analogique et pas uniquement l'une des deux prise L ou R. Utilisez un cordon audio (non fourni).

---

### **Aucun son n'est émis par les sources analogiques à 2 canaux.**

- Assurez-vous que INPUT MODE n'est pas réglé sur « COAX IN » ou « OPT IN » pour l'entrée sélectionnée (page 64).

---

### **Aucun son n'est émis par les sources numériques (à partir de la prise d'entrée COAXIAL ou OPTICAL).**

- Vérifiez que INPUT MODE n'est pas réglé sur « ANALOG » (page 64).

---

### **Aucun son n'est émis par les enceintes de l'ampli-tuner lorsque ce dernier et l'appareil de lecture sont raccordés au moyen d'une connexion HDMI.**

- Vérifiez que vous avez bien raccordé les prises audio numériques de l'appareil de lecture à l'ampli-tuner (page 22). Ensuite, éteignez ou mettez en sourdine le volume du téléviseur.

---

### **Les sons gauche et droit sont déséquilibrés ou inversés.**

- Assurez-vous que les enceintes et les appareils sont correctement et solidement raccordés.
- Réglez les paramètres d'équilibrage à l'aide du menu LEVEL.

---

### **Ronflements ou parasites importants.**

- Assurez-vous que les enceintes et les appareils sont correctement raccordés.
- Assurez-vous que les cordons de raccordement ne se trouvent pas près d'un transformateur ou d'un moteur électrique et qu'ils sont à 3 mètres au moins d'un téléviseur ou d'une lampe fluorescente.
- Eloignez vos appareils audio du téléviseur.
- Les fiches et prises sont sales. Essayez-les avec un chiffon légèrement imbibé d'alcool.

---

### **Aucun son ou un son très faible est émis par les enceintes centrale/surround/surround arrière.**

- Sélectionnez un mode CINEMA STUDIO EX (page 54).
- Réglez le niveau des enceintes (page 35).

---

### **Aucun son n'est émis par l'enceinte surround arrière.**

- Certains disques ne comportent pas d'étiquette Dolby Digital Surround EX, même si les emballages portent le logo Dolby Digital Surround EX. Dans ce cas, sélectionnez « SB ON » (page 45).

---

### **Il n'y a pas de son en provenance du caisson de graves.**

- Assurez-vous que le caisson de graves est correctement et solidement raccordé.
- Assurez-vous que vous avez allumé votre caisson de graves.

---

### L'effet surround ne peut pas être obtenu.

- Assurez-vous que la fonction de champ sonore est activée (appuyez sur MOVIE ou sur MUSIC).
- Les champs sonores sont inopérants pour des signaux avec une fréquence d'échantillonnage supérieure à 48 kHz.

---

### Le son multicanal Dolby Digital ou DTS n'est pas restitué.

- Assurez-vous que le DVD, etc. en cours de lecture est enregistré au format Dolby Digital ou DTS.
- Lorsque vous raccordez un lecteur DVD, etc., aux prises d'entrée numériques de cet ampli-tuner, vérifiez le réglage audio (les réglages pour la sortie audio) de l'appareil raccordé.

---

### L'enregistrement ne s'effectue pas.

- Assurez-vous que les appareils sont correctement raccordés.
- Sélectionnez l'appareil source à l'aide des touches d'entrée (page 36).

---

## Vidéo

---

### Aucune image n'apparaît ou l'image n'est pas nette sur l'écran du téléviseur ou du moniteur.

- Sélectionnez l'entrée appropriée à l'aide des touches d'entrée.
- Réglez votre téléviseur sur le mode d'entrée approprié.
- Eloignez vos appareils audio du téléviseur.
- Affectez correctement l'entrée vidéo composite à l'entrée DMPORT.
- Selon l'adaptateur DIGITAL MEDIA PORT, il peut s'avérer impossible d'émettre des vidéos.

---

### L'image source transmise vers la prise HDMI de l'ampli-tuner n'est pas émise par le téléviseur.

- Vérifiez le raccordement HDMI.
- Selon l'appareil de lecture, il est possible que vous deviez le configurer. Reportez-vous au mode d'emploi fourni avec chaque appareil.

---

### L'enregistrement ne s'effectue pas.

- Assurez-vous que les appareils sont correctement raccordés.
- Sélectionnez l'appareil source à l'aide des touches d'entrée (page 36).

---

## Tuner

---

### La réception FM est mauvaise.

- Utilisez un câble coaxial de 75 ohms (non fourni) pour raccorder l'ampli-tuner à une antenne FM extérieure comme illustré à la figure ci-dessous. Si vous raccordez l'ampli-tuner à une antenne extérieure, reliez-le à la terre pour le protéger contre la foudre. Pour éviter tout risque d'explosion, ne raccordez pas le fil à un tuyau de gaz.

Antenne FM extérieure

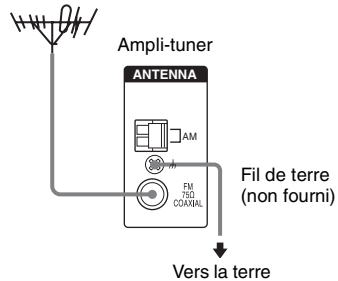



---

## Impossible de sélectionner les stations de radio.

- Assurez-vous que les antennes sont correctement raccordées. Réglez les antennes et raccordez une antenne externe, si nécessaire.
- La puissance du signal des stations est trop faible (lorsqu'elles sont sélectionnées avec la fonction de sélection automatique). Sélectionnez directement les stations.
- Réglez correctement l'intervalle de sélection (lors d'une sélection des stations AM avec la fonction de sélection directe).
- Aucune station n'a été préréglée ou les stations préréglées ont été effacées (lors d'une sélection des stations avec la fonction de balayage des stations préréglées). Préréglez les stations (page 59).
- Appuyez plusieurs fois sur DISPLAY sur l'ampli-tuner pour afficher la fréquence sur l'afficheur.

---

## La fonction RDS est inopérante.

- Assurez-vous que vous écoutez bien une station FM RDS.
- Sélectionnez une station FM plus puissante.

---

## L'information RDS désirée n'apparaît pas.

- Contactez la station de radio pour vous assurer qu'elle offre bien le service en question. Si c'est le cas, le service est peut-être temporairement en dérangement.

---

## Télécommande

---

### La télécommande ne fonctionne pas.

- Dirigez la télécommande vers le capteur de l'ampli-tuner.
- Retirez tout obstacle entre la télécommande et l'ampli-tuner.
- Remplacez toutes les piles de la télécommande par des neuves si elles sont faibles.
- Assurez-vous que vous avez sélectionné l'entrée correcte sur la télécommande.
- La touche AUX de la télécommande ne permet pas de commander l'ampli-tuner.
- Si vous commandez un appareil programmé de marque autre que Sony, il est possible que la télécommande ne fonctionne pas correctement, selon le modèle et la marque de l'appareil.

---

## Messages d'erreur

En cas d'anomalie, un message s'affiche. Les indications du message vous permettent de vérifier l'état ne s'allume. Pour résoudre le problème, consultez le tableau ci-dessous. Si le problème persiste, consultez votre revendeur Sony le plus proche.

Si un message d'erreur s'affiche pendant l'exécution de la fonction Auto Calibration, reportez-vous à la section « Codes d'erreur et d'avertissement » (page 33) pour résoudre le problème.

---

### DEC. EROR

Apparaît lorsqu'un signal ne pouvant être décodé par l'ampli-tuner (ex. DTS-CD) est reçu alors que « DEC. PRI. » du menu AUDIO est réglé sur « DEC. PCM ». Réglez-ce paramètre sur « DEC. AUTO » (page 42).

## PROTECT

Un courant irrégulier est émis par les enceintes. L'ampli-tuner s'éteindra automatiquement après quelques secondes. Vérifiez le raccordement des enceintes et rallumez l'ampli-tuner.

## Si vous ne parvenez pas à résoudre le problème à l'aide du guide de dépannage

Vous pouvez peut-être remédier au problème en effaçant la mémoire de l'ampli-tuner (page 30). Toutefois, tous les réglages mémorisés seront réinitialisés à leurs réglages d'usine et vous devrez recommencer tous les réglages de l'ampli-tuner.

## Si le problème persiste

Consultez votre revendeur Sony le plus proche. Notez que si les techniciens changent certaines pièces lors de la réparation, celles-ci peuvent être conservées.

## Sections à consulter pour l'effacement de la mémoire de l'ampli-tuner

Pour effacer	Voir
Tous les réglages mémorisés	page 30
Les champs sonores personnalisés	page 56

## Spécifications

### Section amplificateur

Puissance de sortie<sup>1)</sup>

Modèles du code géographique CEL, CEK

Mode stéréo (6 ohms, 1 kHz, DHT 1%)

90 W + 90 W

Mode Surround<sup>2)</sup> (référence) (6 ohms, 1 kHz, DHT 10%)

Sortie RMS

FRONT:135 W par canal

CENTER:135 W

SURROUND:135 W

par canal

SURROUND BACK:

135 W

<sup>1)</sup>Mesurée dans les conditions suivantes :

Code géographique	Alimentation électrique
CEL, CEK	230 V CA, 50 Hz

<sup>2)</sup>Sortie de puissance de référence pour les enceintes avant, centrale, surround et surround arrière. En fonction des réglages du champ sonore et de la source, il se peut qu'aucun son ne soit émis.

### Entrées (Analogique)

SA-CD/CD/CD-R, TV, SAT, DVD, VIDEO 1, 3	Sensibilité : 800 mV Impédance : 50 kohms
---	--

### Entrées (Numériques)

DVD (Coaxiales)	Sensibilité : – Impédance : 75 ohms
SAT, VIDEO 2/BD (Optiques)	Sensibilité : – Impédance : –

### Sorties (Analogiques)

SA-CD/CD/CD-R (OUT), VIDEO 1 (AUDIO OUT)	Tension : 800 mV Impédance : 10 kohms
SUB WOOFER	Tension : 2 V Impédance : 1 kohm

Plage de fréquences de reproduction :  
28 à 20 000 Hz

Tonalité	
Niveaux de gain	± 6 dB, incréments de 1 dB

### Section tuner FM

Plage de sélection	87,5 – 108,0 MHz
Antenne	Antenne fil FM
Bornes d'antenne	75 ohms, asymétrique
Fréquence intermédiaire	10,7 MHz

### Section tuner AM

Plage de sélection	
Modèles du code géographique CEL, CEK	
Avec intervalle de sélection de 9 kHz :	
	531 à 1 602 kHz
Antenne	Antenne cadre
Fréquence intermédiaire	450 kHz

### Section vidéo

Entrées/Sorties	
Vidéo :	1 Vc-c, 75 ohms
COMPONENT VIDEO :	
	Y : 1 Vc-c, 75 ohms
	P <sub>B</sub> /C <sub>B</sub> : 0,7 Vc-c, 75 ohms
	P <sub>R</sub> /C <sub>R</sub> : 0,7 Vc-c, 75 ohms
	Conversion directe du signal HD 80 MHz

### Généralités

Alimentation électrique

Code géographique	Alimentation électrique
CEL, CEK	230 V CA, 50/60 Hz

Puissance de sortie (DIGITAL MEDIA PORT)	
DC OUT:	5 V, 700 mA

Consommation électrique

Code géographique	Consommation électrique
CEL, CEK	200 W

Consommation électrique (en mode de veille)  
0,3 W

Dimensions (largeur/hauteur/profondeur)  
(approx.)

430 × 157,5 × 310 mm  
parties saillantes et  
commandes comprises

Poids (approx.) 7,6 kg

### Section enceintes

- Enceintes avant (SS-MSP890)
- Enceinte centrale (SS-CNP890)
- Enceintes surround/surround arrière (SS-SRP890)

Enceintes avant/centrale

Gamme étendue, blindage  
magnétique

Enceintes surround/surround arrière

Gamme étendue

Haut-parleurs Type conique 80 mm

Type d'enceinte acoustique

Bass Reflex

Impédance nominale

6 ohms

Dimensions (largeur/hauteur/profondeur)  
(approx.)

Enceinte avant 130 × 211 × 136 mm

Enceinte centrale 245 × 109 × 136 mm

Enceintes surround/surround arrière  
115 × 169 × 141 mm

Poids (approx.)

Enceinte avant 1,4 kg

Enceinte centrale 1,3 kg

Enceinte surround/surround arrière  
1,0 kg

### • Caisson de graves (SA-WP890)

Système d'enceintes Caisson de graves actif,  
doté d'un blindage  
magnétique

Haut-parleurs Type conique 200 mm

Type d'enceinte acoustique

Bass Reflex chargé  
acoustiquement

Sortie RMS 190 W

Entrée LINE IN (prises d'entrée à  
broches)

## Alimentation électrique

<b>Code géographique</b>	<b>Alimentation électrique</b>
CEL, CEK	230 V CA, 50/60 Hz

## Consommation électrique

<b>Code géographique</b>	<b>Consommation électrique</b>
CEL, CEK	80 W

Dimensions (largeur/hauteur/profondeur)  
(approx.)

270 × 331 × 380 mm

Poids (approx.)

8,3 kg

## Accessoires fournis

Antenne fil FM (1)

Antenne cadre AM (1)

Cordon audio mono (1)

Cordon d'enceintes

- Long (3)

- Court (3)

Cordon numérique coaxial (1)

Tampons

- Enceintes (24)

- Caisson de graves (4)

Télécommande RM-AAP017 (1)

Piles R6 (format AA) (2)

Microphone optimiseur (ECM-AC2 ou  
ECM-AC2a) (1)

Enceintes

- Enceintes avant (2)

- Enceinte centrale (1)

- Enceintes surround (2)

- Enceinte surround arrière (1)

- Caisson de graves (1)

Pour plus d'informations sur le code géographique de l'appareil utilisé, reportez-vous à la page 3.

La conception et les spécifications sont sujettes à modifications sans préavis.

# Index

## Valeurs numériques

- 2CH STEREO 56
- 5.1 canaux 16
- 6.1 canaux 16

## A

- Attribution d'un nom 61, 68
- AUTO CALIBRATION 32
- AUTO FORMAT DIRECT (A.F.D.) 51

## C

- Champs sonores
  - rétablissement 56
  - sélection 53
- Configuration initiale 30
- Console de jeux vidéo
  - raccordement 28
- Coupure du son 37

## D

- Digital Cinema Sound (DCS) 55
- DIGITAL MEDIA PORT
  - affectation de l'entrée vidéo 67
  - entrée 36
  - raccordement 66
- Dolby Digital 75
- DTS 76

## E

- Enceintes
  - installation 16
  - raccordement 18
- Enregistrement
  - sur un CD-R 69
  - sur un support d'enregistrement 70
- Enregistreur CD
  - raccordement 20
- Enregistreur DVD
  - raccordement 26

## H

- HDMI
  - raccordement 22

## I

- INPUT MODE 64

## L

- Lecteur CD
  - lecture 38
  - raccordement 20
- Lecteur de disques Blu-ray
  - raccordement 22
- Lecteur DVD
  - lecture 39
  - raccordement 25
- Lecteur Super Audio CD
  - lecture 38
  - raccordement 20

## M

- Magnétoscope
  - raccordement 28
- Menu
  - A. CAL 51
  - AUDIO 47
  - LEVEL 43
  - SUR 44
  - SYSTEM 48
  - TONE 44
  - TUNER 46
  - VIDEO 48
- Messages d'erreur 81
- Minuterie d'arrêt 69

## R

- RDS 62

## S

- Sélection
  - appareil 36
  - automatique 57
  - champ sonore 53
  - directe 58
  - stations préréglées 60
  - système d'enceintes 31
- SUR BACK DECODING 45

## T

- Télécommande 10
- Téléviseur
  - raccordement 24
- TEST TONE 35
- Tuner
  - raccordement 29
- Tuner satellite/Décodeur
  - raccordement 27







\* 2 8 9 8 6 3 4 2 2 \* (1)